

hanskonner

надежно. профессионально

[Ханс Кённер]



EAC IP20

HGC1416 -M-20250712-2309

ИНСТРУКЦИЯ ПО ЭКСПЛУАТАЦИИ И ТЕХНИЧЕСКОМУ ОБСЛУЖИВАНИЮ

Пила цепная бензиновая

HGC1416



СОДЕРЖАНИЕ

Инструкция по безопасности.....	3
Область применения и назначение.....	16
Внешний вид.....	17
Технические характеристики.....	19
Правила эксплуатации оборудования.....	20
Правила установки частей оборудования.....	22
Работа с инструментом.....	31
Техническое обслуживание оборудования.....	34
Гарантийное обязательство.....	39
Срок службы.....	39
Перечень критических отказов и ошибочные действия персонала или пользователя	39
Критерии предельных состояний.....	39
Действиях персонала в случае инцидента, критического отказа или аварии.....	39
Хранение.....	40
Транспортировка.....	40
Утилизация.....	40
Значения шума и вибрации.....	40
Информация для покупателя.....	41

Уважаемый покупатель!

Компания **hanskonner** выражает Вам свою глубочайшую признательность за приобретение нашего инструмента. Изделия под торговой маркой **hanskonner** постоянно совершенствуются и улучшаются. Благодаря программе исследований и разработок, указанные здесь технические характеристики, комплектация и дизайн могут быть изменены без предварительного уведомления.

ВНИМАНИЕ! Внимательно изучите данную инструкцию по эксплуатации и техническому обслуживанию. Храните её в защищенном месте.

ИНСТРУКЦИЯ ПО БЕЗОПАСНОСТИ.

1. ОБЩИЕ УКАЗАНИЯ МЕР БЕЗОПАСНОСТИ.

Внимание! Прочтите все предупреждения и указания мер безопасности и все инструкции. Невыполнение предупреждений и инструкций может привести к тяжелым травмам, пожару и (или) серьезным повреждениям. Сохраните все предупреждения и инструкции для того, чтобы можно было обращаться к ним в дальнейшем.

1.1 Пожарная безопасность

Внимание! Бензин является легковоспламеняющейся жидкостью!

1.1.1 Храните топливо только в предназначенных для этого канистрах.

1.1.2 Не курите при работе с топливом.

1.1.3 Пробку бака открывайте медленно, чтобы постепенно сбросить избыточное давление внутри бака. Заливку топлива в бак и осушение топлива из бака выполняйте только на открытом воздухе с помощью воронки при остывшем, выключенном двигателе.

1.1.4 Не снимайте пробку с бензобака при работающем или горячем двигателе.

1.1.5 Тщательно закручивайте пробки бензобака и канистры с бензином.

1.1.6 В случае разлива бензина не запускайте двигатель: уберите машину с места заправки и примите меры по удалению разлитого топлива и предупреждению его возгорания до тех пор, пока оно не испарится и его пары не рассеются.

1.1.7 Незамедлительно убирайте следы бензина с корпуса бензомоторного инструмента.

1.1.8 Избегайте контакта топлива с одеждой. В случае его попадания смените одежду перед запуском двигателя.

1.1.9 Не направляйте глушитель (выхлопные газы) на легковоспламеняющиеся материалы.

1.1.10 Не оставляйте заправленный топливом бензомоторный инструмент в помещении, где испарения бензина могут вступить в контакт с пламенем, искрой или источником сильного тепла.

1.1.11 Дайте остыть двигателю перед внесением машины в помещение и перед транспортировкой.

1.2 Электробезопасность

1.2.1 Не эксплуатируйте бензомоторный инструмент под атмосферными осадками (дождь, снег) и в условиях высокой влажности.

1.2.2 Не дотрагивайтесь до работающего бензомоторного инструмента мокрыми руками (перчатками), во избежание поражения электрическим током.

Внимание! Попадание воды на электрические части бензомоторного инструмента может привести к короткому замыканию и поражению электрическим током.

1.3 Личная безопасность

1.3.1 Ознакомьтесь с органами управления и надлежащим использованием бензомоторного инструмента.

1.3.2 Научитесь быстро останавливать двигатель.

1.3.3 Будьте бдительны, следите за своими действиями и руководствуйтесь здравым смыслом при эксплуатации бензомоторных машин. Не пользуйтесь бензомоторными машинами, если Вы устали, находитесь под действием наркотических средств, алкоголя или лекарственных препаратов. Кратковременная потеря концентрации внимания при эксплуатации машин может привести к серьезным повреждениям.

1.3.4 Пользуйтесь индивидуальными защитными средствами.

1.3.5 Перед запуском машины удалите все регулировочные или гаечные ключи.

Внимание! Части двигателя, особенно глушитель, сильно нагреваются в процессе работы. Во избежание ожогов, не прикасайтесь к ним до полного остывания.

1.4 Эксплуатация и уход за бензомоторной машиной

Внимание! При работе бензомоторной машиной Вы несёте ответственность за последствия инцидентов или нештатных ситуаций, в результате которых могут пострадать третьи лица или их имущество.

1.4.1 Перед началом работы машиной убедитесь, что срок годности, марка бензина, масла, а также условия работы соответствуют требованиям настоящего Руководства.

1.4.2 Не перегружайте бензомоторную машину. Используйте машину соответствующего назначения для выполнения необходимой Вам работы. Лучше и безопаснее выполнять бензомоторной машиной ту работу, на которую она рассчитана.

1.4.3 Не изменяйте регулировки двигателя и не выводите его на слишком высокие обороты.

1.4.4 Не используйте бензомоторную машину, если её выключатель неисправен (не включает или не выключает). Любая машина, которая не может управляться с помощью выключателя, представляет опасность и подлежит ремонту.

1.4.5 Заглушите двигатель машины перед выполнением каких-либо регулировок, замены принадлежностей или помещением её на хранение.

1.4.6 Храните неработающую машину в месте, недоступном для детей, и не разрешайте лицам, не знакомым с машиной или данной инструкцией, пользоваться машиной. Бензомоторные машины представляют опасность в руках неквалифицированных пользователей.

1.4.7 Обеспечьте техническое обслуживание бензомоторной машины. Проверьте машину на предмет правильности соединения и закрепления движущихся частей, поломки деталей и иных несоответствий, которые могут повлиять на работу машины. В случае неисправности отремонтируйте машину перед использованием. Часто несчастные случаи происходят из-за плохого обслуживания машины.

1.4.8 Используйте бензомоторные машины, приспособления, инструменты и пр. в соответствии с данным Руководством с учетом условий и характера выполняемой работы. Использование машины для выполнения операций, на которые она не рассчитана, может создать опасную ситуацию.

1.5 Обслуживание

1.5.1 Ваша машина должна обслуживаться квалифицированным персоналом, использующим только оригинальные запасные части. Это обеспечит безопасность машины.

2. УКАЗАНИЯ МЕР БЕЗОПАСНОСТИ ПРИ РАБОТЕ С БЕНЗИНОВОЙ ЦЕПНОЙ ПИЛОЙ.

2.1 Общие меры безопасности.

2.1.1 **ЗАПРЕЩЕНО!** НЕ производить работы, находясь в состоянии алкогольного опьянения либо в состоянии, вызванном употреблением наркотических средств, психотропных или токсических веществ.

2.1.2 К работе с цепной бензопилой допускаются лица, не моложе 18 лет.

2.1.3 В процессе работы на пользователя могут воздействовать следующие вредные и опасные производственные факторы:

- подвижные части, мелкие предметы (щепки), вылетающие из-под режущего ножа при работе;
- отлетающие фрагменты веток, падающие стволы деревьев;
- повышенная температура поверхности оборудования;
- острые кромки, заусенцы и шероховатость на поверхностях инструментов и оборудования;
- повышенный уровень шума на рабочем месте;
- повышенный уровень вибрации;
- повышенная запыленность рабочей зоны;
- токсичность паров бензина (топлива), а также выхлопных газов;
- недостаточная освещенность рабочей зоны;
- неисправное оборудование или неправильная его эксплуатация;
- отсутствие средств индивидуальной защиты;
- неисполнение или ненадлежащее исполнение работником инструкций по охране труда;
- физические перегрузки;
- пожароопасность и взрывоопасность.

2.1.4 **ЗАПРЕЩЕНО!** Производство работ при неблагоприятных климатических факторах внешней среды (дождь, гроза, туман) не допускается.

2.1.5 Курить разрешается только в специально отведенных для этой цели местах.

2.2 Меры безопасности перед началом работы.

2.2.1 Перед началом проведения работ пользователь должен надеть средства индивидуальной защиты. Спецодежда не должна иметь свисающих концов, а также загрязнений горюче-смазочными материалами. Застегнуть спецодежду на все пуговицы, не допуская свисающих концов одежды, волосы убрать под головной убор. Не закалывать одежду булавками, иголками, не держать в карманах одежды острые, бьющиеся предметы.

2.2.2 Перед началом проведения работ пользователь должен проверить:

- отсутствие механических повреждений (сколов, трещин и др.) на корпусе, деталях, приборах, режущих элементах;
- отсутствие грязи на приводе;
- достаточность затяжки крепежа, соединительных деталей;
- наличие и правильность установки защитных кожухов;
- степень износа выхлопной трубы;
- чистоту воздушного фильтра;
- отсутствие утечек топлива, масла, охлаждающей жидкости.

2.2.3 Дефектные детали подлежат немедленной замене, работа с дефектными деталями не допускается.

2.2.4 **ВНИМАНИЕ!** Замену пильной цепи производить в перчатках.

2.2.5 Проверить наличие бензина в топливном баке. При его отсутствии или незначительном количестве произвести дозаправку.

2.2.6 При заправке (дозаправке) топливного бака необходимо использовать бензин с октановым числом не ниже 92.

2.2.7 **ЗАПРЕЩЕНО!** Запрещено применять этилированный бензин!

2.2.8 **ЗАПРЕЩЕНО!** При заправке (дозаправке) топливного бака запрещается:

- использовать загрязненное или старое топливо;
- допускать попадание грязи и воды в топливный бак;
- использовать бензин, содержащий спирт.

2.2.9 **ОПАСНО!** Бензин является легковоспламеняющимся веществом и при определенных условиях взрывоопасен.

2.2.10 **ЗАПРЕЩЕНО!** Запрещается курить или подносить открытое пламя и искрящие предметы к местам заправки топливом, а также к местам хранения емкостей с бензином. Не допускайте переполнения топливного бака; убедитесь, что после заправки крышка топливного бака была надежно закрыта. Заправку топливного бака следует производить только при неработающем двигателе на открытом воздухе или в хорошо проветриваемых помещениях.

2.2.11 **ВНИМАНИЕ!** При заправке (дозаправке) открывать крышку топливного бака осторожно для выравнивания давления внутри и снаружи. После заправки плотно закрыть крышку топливного бака.

2.2.12 **ВНИМАНИЕ!** Заливать топливо в чистом, хорошо проветриваемом месте (открытой площадке), вдали от источников огня и искрообразования.

2.2.13 **ЗАПРЕЩЕНО!** Не допускать разлива топлива. Облитые горючим во время заправки части до запуска двигателя должны быть вытерты насухо. При попадании топлива на спецодежду необходимо переодеться.

2.2.14 **ОПАСНО!** Заправку следует производить только при отключенном двигателе. Дозаправку во время работы — при отключенном и охлажденном двигателе.

2.2.15 При заливке топлива необходимо пользоваться защитными перчатками.

2.2.16 Топливо необходимо хранить только в специально предназначенных и сертифицированных для хранения емкостях (бачках, канистрах) в безопасном от пожара месте. Емкости должны иметь соответствующие содержимому этикетки (наклейки).

2.2.17 При транспортировке к месту работы двигатель должен быть выключен.

2.2.18 Подготовить рабочее место для безопасной работы:

- осмотреть обрабатываемый участок.
- проверить участок на предмет наличия объектов, находящихся под напряжением (проложенные кабели, свисающие оголенные провода и др.);
- убедиться в достаточной освещенности рабочей зоны;
- убедиться в отсутствии детей, посторонних лиц и домашних животных в зоне производимых работ, минимальная дистанция до них должна составлять не менее 15 м;

- проверить подходы к рабочему месту, пути эвакуации на соответствие требованиям охраны труда;
- проверить наличие сигнальных средств;
- проверить наличие противопожарных средств, аптечки;
- установить последовательность выполнения операций.

2.2.19 Убедитесь, что все чехлы и крышки (пильной шины и стартера) находятся на своих местах. Научитесь приемам быстрой остановки двигателя и цепи в случае аварийной ситуации. Изучите назначение и использование всех органов управления. Надежно удерживайте ручки изделия.

2.2.20 **ОПАСНО!** Отработавшие газы содержат токсичный оксид углерода, который представляет собой бесцветный газ без запаха. Вдыхание отработавших газов может привести к потере сознания и смерти.

2.2.21 При работе двигателя в закрытом помещении (или даже в частично закрытом помещении) концентрация отработавших газов может достичь опасного предела. Чтобы исключить наличие отработавших газов в здании, необходимо обеспечить соответствующую вентиляцию. Заменяйте поврежденную систему выпуска отработавших газов.

2.2.22 **ЗАПРЕЩЕНО!** Запрещается эксплуатировать агрегат в замкнутых пространствах, где возможно образование опасной концентрации углерода (угарного газа).

2.2.23 **ВНИМАНИЕ!** При запуске двигателя необходимо отойти в сторону от места заправки на расстояние не менее 3 м, убедиться в отсутствии рядом посторонних лиц, отключить все командные рычаги, убедиться в том, что пильная цепь не касается твердых предметов (ветки, камни и др.).

2.2.24 **ОПАСНО!** Держать руки и ноги подальше от режущих элементов.

2.2.25 Проверить работу двигателя на холостом ходу и минимальных оборотах.

2.2.26 **ВНИМАНИЕ!** На холостом ходу пильная цепь не должна вращаться.

2.2.27 **ЗАПРЕЩЕНО!** Запрещается приступать к работе:

- при наличии неисправности, указанной в руководстве по эксплуатации завода-изготовителя при которой не допускается его применение;
- при истекшем сроке его технического освидетельствования;
- при отсутствии или неисправности средств индивидуальной защиты, противопожарных средств, аптечки;

- при отсутствии или неисправности предохранительных устройств;
- при недостаточной освещенности рабочего места и подходов к нему.

2.2.28 При пуске пользователь должен занять устойчивое положение. Пильная цепь не должна соприкасаться с какими-либо предметами или грунтом, нахождение посторонних лиц в зоне радиусом до 15 м не допускается, так как существует опасность получения травм отбрасываемыми предметами или вследствие контакта с пильной цепью.

2.2.29 Пуск должен производиться согласно инструкции по эксплуатации.

2.3 Меры безопасности при работе с инструментом.

2.3.1 **ВНИМАНИЕ!** Применять оборудование только для тех работ, для которых оно предназначено.

2.3.2 **ЗАПРЕЩЕНО!** Не работать в ночное время, при плохой погоде или в условиях плохой видимости, поскольку при этом возрастает опасность несчастного случая.

2.3.3 **ЗАПРЕЩЕНО!** Не разрешайте детям или людям, не знакомым с руководством по эксплуатации работать с агрегатом.

2.3.4 Во время работы цепной пилы не приближайте к пильной цепи какую бы то ни было часть тела. Перед включением цепной пилы убедитесь, что пильная цепь не прикасается ни к чему. Отвлечение внимания во время работы цепной пилой может привести к захвату пильной цепью одежды или части тела оператора.

2.3.5 Для контроля инструмента держите цепную пилу сильной рукой за заднюю рукоятку и другой рукой за переднюю рукоятку. При удержании цепной пилы другим расположением рук возрастает опасность получения травм.

2.3.6 Носите средства индивидуальной защиты: защитные очки, средства защиты органов слуха, защитную одежду и обувь.

2.3.7 Не работайте цепной пилой, находясь на дереве или стремянке. Сохраняйте надлежащую опору и работайте стоя на неподвижной, прочной и горизонтальной поверхности.

2.3.8 При пилении деревьев будьте готовы к тому, что упругая ветвь может ударить оператора или отбросить цепную пилу, приведя к потере контроля над ней.

2.3.9 Переносите цепную пилу за переднюю рукоятку в выключенном состоянии на расстоянии от тела. Перевозите и храните цепную пилу, только надев защитный чехол на направляющую шину.

Соблюдайте указания по смазке, натяжению цепи и смене принадлежностей. Неправильно натянутая или неправильно смазанная цепь может либо разорваться, либо увеличить вероятность отскока.

2.3.10 Содержите рукоятки в чистоте, не допуская наличия на них масла или смазки. Жирные, замасленные рукоятки будут скользить, вызывая потерю управления.

2.3.11 **ЗАПРЕЩЕНО!** Не используйте цепную пилу не по назначению.

2.3.12 **ОПАСНО!** Попадание наконечника шины на твёрдый предмет при работающем двигателе может привести к эффекту «обратного удара». При этом цепная пила с высокой скоростью отлетает вверх в направлении пользователя. Отскок может произойти, если носок или конец направляющей шины коснется предмета или смыкании древесины с заклиниванием пильной цепи в пропиле при смыкании древесины. При заклинивании пильной цепи вверху направляющей шины (при пилении верхней частью шины) пилу может резко отбросить назад на оператора и может к потере управления пилой. Отскок является результатом неправильного обращения с пилой или неправильного порядка, или условий работы. Во избежание отскока надежно удерживайте рукоятки цепной пилы обеими руками, охватывая их всеми пятью пальцами, при этом корпус и руки должны быть в полной готовности к восприятию отскока. Не выпускайте цепную пилу из рук, не тянитесь далеко и не пилите на уровне плеч. Избегайте случайное касание концом направляющей шины. Пилить следует только нижней частью цепи, в противном случае сработает эффект «обратного удара».

2.3.13 Используйте только направляющие шины и цепи, указанными изготовителем.

2.3.14 Соблюдайте указания изготовителя по заточке и техническому обслуживанию пильной цепи. Уменьшение высоты ограничителя глубины резания зуба, увеличивает риск отскока.

2.3.15 Инструмент имеет повышенный уровень шума и вибрации. Рекомендуется работа с применением средств индивидуальной защиты и ограничением времени работы.

2.3.16 Не допускайте посторонних ближе 15 м к рабочему месту.

2.3.17 **ВНИМАНИЕ!** Перед началом работы осмотрите пилу и проверьте ее основные узлы и органы управления. Клавиша выключателя и кнопка блокировки выключателя должны перемещаться свободно, без приложения усилий, а при отпускании должны автоматически возвращаться в нейтральное положение. Клавиша выключателя должна оставаться заблокированной до тех пор, пока не будет нажата кнопка блокировки главного выключателя. Рукоятки пилы должны быть сухими и

чистыми и прочно закреплены. Тормоз цепи должен работать исправно. Проверьте правильность установки шины и натяжку цепи.

2.3.18 При заклинивании цепи или шины в распиливаемом материале не пытайтесь вытащить пилу из пропила. Для освобождения заглушите двигатель и забейте клинья в пропил для уменьшения давления на шину.

2.3.19 **ЗАПРЕЩЕНО!** Не использовать пилу с неисправным тормозом цепи.

2.3.20 **ЗАПРЕЩЕНО!** Не оставлять без надзора работающую пилу.

2.3.21 **ОПАСНО! Не допускайте попадания рук в зону пиления и не прикасайтесь к пильной цепи.**

2.3.22 Перед натяжением и заменой цепи, а также при выполнении любых иных работ с бензопилой, двигатель должен быть остановлен.

2.3.23 Во время перерыва в работе пила не должна представлять угрозы травмирования окружающих.

2.3.24 При транспортировке пилы цепь должна быть закрыта кожухом.

2.3.25 Перед началом работы убедитесь, что ваши ноги имеют надежную опору.

2.3.26 Не рекомендуется при пилении использовать оконечную часть шины, т.к. это чревато отдачей.

2.3.27 Использование пилы вблизи горючих газов и пыли создает опасность взрыва.

2.3.28 Периодически следите за работой бензопилы, проводите визуальный осмотр для выявления повреждений механизмов, защитных устройств, утечки топлива и др. После каждого столкновения инструмента с посторонним предметом всегда осматривайте пильную цепь, чтобы убедиться в отсутствии повреждений. Поврежденные элементы оборудования должны быть заменены. Не приступать к работе до устранения выявленных нарушений.

2.3.29 **ОПАСНО!** Пильная цепь заточена и вращается с большой скоростью. Случайное прикосновение к ней может стать причиной серьезной травмы. Во время работы двигателя следите, чтобы руки и ноги не находились вблизи неё. Перед тем, как осматривать или обслуживать цепь и шину, остановите и выключите двигатель.

2.3.30 Снимите наконечник свечи зажигания, чтобы предотвратить любую возможность случайного пуска двигателя. При очистке, осмотре или замене цепи надевайте толстые перчатки для защиты рук от порезов при контакте с зубьями.

2.3.31 Проверка состояния шины и цепи и их замена и регулировка производится при выключенном двигателе.

2.3.32 **ОПАСНО!** Не допускать попадания масла и топлива на горячие части двигателя. При работе двигатель и выпускная система нагреваются до очень высокой температуры и остаются горячими еще некоторое время после остановки двигателя. Соприкосновение с раскаленными деталями двигателя может привести к ожогам кожи и возгоранию некоторых материалов.

2.3.33 **ОПАСНО!** Не допускайте соприкосновения с поверхностями горячего двигателя и деталями выпускной системы. Дайте двигателю достаточно остыть, перед тем как приступать к техническому обслуживанию или поставить бензопилу на хранение в помещение.

2.3.34 При потере мощности следует заглушить двигатель и дать ему остыть в течение 30-40 минут.

2.3.35 Останавливать двигатель при:

- перерывах в работе;
- переходе на другой участок работы;
- транспортировке;
- заправке топливом;
- замене пильной цепи.

2.3.36 Обслуживание, ремонт и очистку производить при выключенном и охлажденном двигателе. При обслуживании использовать только оригинальные запасные части. Использование нестандартных запасных частей и принадлежностей запрещается.

2.3.37 **ЗАПРЕЩЕНО!** При выполнении работ запрещено:

- передавать оборудование посторонним лицам;
- использовать оборудование не по назначению;
- заправлять, включать двигатель и эксплуатировать устройство в закрытых помещениях (без вентиляции);
- эксплуатировать устройство без защитных приспособлений;
- эксплуатировать двигатель с неисправным глушителем;
- работать с оборудованием без средств индивидуальной защиты;
- приближать ноги или руки к движущимся частям;

- во избежание ожогов прикасаться к глушителю и цилиндру;
- наклонять и переворачивать устройство, когда в баке есть топливо;
- поднимать и переносить его при работающем двигателе;
- менять калибровку регулятора оборотов двигателя;
- допускать вращения двигателя на больших оборотах без нагрузки;
- эксплуатировать оборудование без плотно затянутой крышки топливного бака;
- работать с оборудованием под влиянием наркотиков, алкоголя, лекарств.

2.3.38 Для предотвращения несчастных случаев на производстве при работе необходимо:

- не допускать контакта с камнями, металлическими предметами и тому подобным;
- не применять дефектную пильную цепь;
- регулярно затачивать пильную цепь согласно инструкции организации-изготовителя;
- обеспечивать применение пильной цепи и защитных приспособлений в комбинации, соответствующей инструкции организации-изготовителя.

2.3.39 Техническое обслуживание должно производиться согласно инструкции по эксплуатации.

2.4 Меры безопасности при аварийных ситуациях.

2.4.1 В случае ухудшения метеорологических условий (сильный ветер, дождь, гроза) следует прекратить работу и укрыться.

2.4.2 При повреждении, появлении запаха гари, возникновении необычного шума и других неисправностей немедленно выключить бензопилу и сообщить в сервисный центр.

2.4.3 При возгорании оборудования немедленно освободиться от него, выключить двигатель.

2.4.4 При пожаре вызвать пожарную бригаду по телефону 101, сообщить о происшедшем непосредственному руководителю.

2.5 Меры безопасности после окончания работ.

2.5.1 Выключить агрегат.

2.5.2 Очистить его поверхности и осмотреть элементы и узлы на наличие повреждений. Для уменьшения риска воспламенения очищайте оборудование, особенно двигатель, систему выпуска и топливный бак, от опилок и лишнего масла.

2.5.3 При необходимости слива топлива из топливного бака производите слив на открытом воздухе после остывания двигателя.





2.5.4 Убрать агрегат в специально отведенное, сухое, хорошо проветриваемое место.

2.5.5 **ЗАПРЕЩЕНО!** Запрещается хранить агрегат в помещении, где пары топлива могут воспламениться от открытого пламени, искры или источника высокой температуры.

2.5.6 Давайте двигателю остыть, перед тем как поставить изделие на хранение в закрытое помещение.

2.5.7 Снять спецодежду. Загрязненную спецодежду необходимо сдать в стирку.

3. ПРЕДПИСЫВАЮЩИЕ ЗНАКИ ГОСТ 12.14.026-2001.

	Работать в защитной одежде	На рабочих местах и участках, где необходимо применять средства индивидуальной защиты
	Работать в защитных перчатках.	На рабочих местах и участках работ, где требуется защита рук от воздействия вредных или агрессивных сред, защита от возможного поражения электрическим током
	Работать в защитной обуви	На рабочих местах и участках, где необходимо применять средства индивидуальной защиты
	Работать в защитных наушниках	На рабочих местах и участках с повышенным уровнем шума
	Работать в защитных очках	На рабочих местах и участках, где требуется защита органов зрения

ОБЛАСТЬ ПРИМЕНЕНИЯ И НАЗНАЧЕНИЕ.

Назначение

Бензиновая цепная пила предназначена для распила древесины различных пород деревьев и изделий из древесных материалов. Этот электроинструмент не предназначен для распиловки минеральных материалов.

ЗАПРЕЩЕНО! Во избежание несчастных случаев не использовать инструмент не по назначению!

Область применения

ВНИМАНИЕ! Придерживайтесь следующего режима работ с инструментом!

Инструмент относится к бытовому классу. После непрерывной работы в течение одной заправки бензопилы необходимо дать инструменту остыть в течение 15-20 минут. Не допускайте перегрузок пилы и пробуксовки цепи во время пиления.

ВНЕШНИЙ ВИД.

- A. Рычаг аварийного тормоза цепи с защитным щитком
- B. Система быстрой остановки цепи. Останавливает цепь за 0,12 секунды.
- C. Глушитель.
- D. Пильная цепь.
- E. Шина цепи.
- F. Зубчатый упор. Обеспечивает лучший контроль и управляемость, при работе.
- G. Передняя ручка.
- H. Крышка топливного бачка.
- I. Крышка масляного бака.
- J. Задняя рукоятка.
- K. Предохранительная кнопка. Предотвращает случайное нажатие на курок газа.
- L. Крышка воздушного фильтра. Легкосъемная крышка для очистки или замены воздушного фильтра.
- M. Ручка стартера.
- N. Защитный кожух стартера.
- O. Кнопка предварительной подачи топлива (праймер). Используется для закачивания топлива в карбюратор перед запуском оборудования.
- P. Выключатель
- Q. Рукоятка воздушной заслонки. Потяните рукоятку для закрытия заслонки. Надавите на рукоятку для установки заслонки в исходное положение.

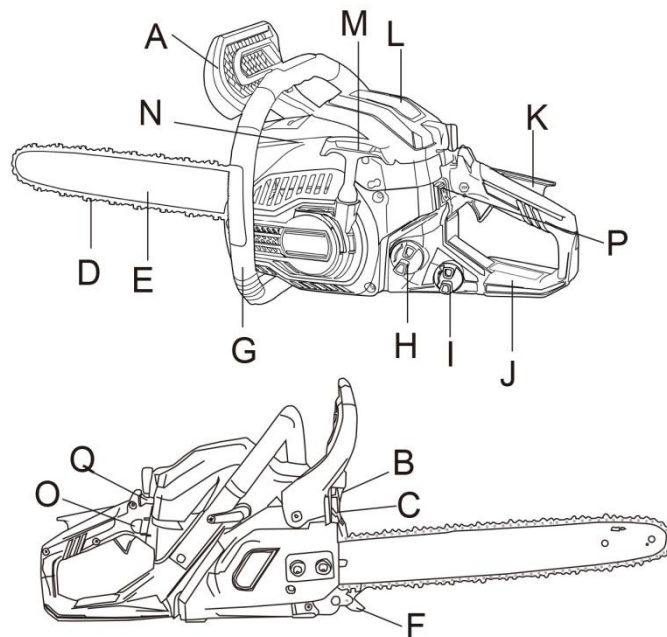

Комплектность поставки

Пила цепная

Пильная цепь

Пильная шина

Пластиковый защитный кожух для шины

Отвертка

Круглый напильник для заточки цепи

Мерный стакан для приготовления топливной смеси

Комбинированный ключ

Шестигранный ключ 3мм

Зубчатый упор

Инструкция по эксплуатации

Инструкция по безопасности

Винта 1 шт

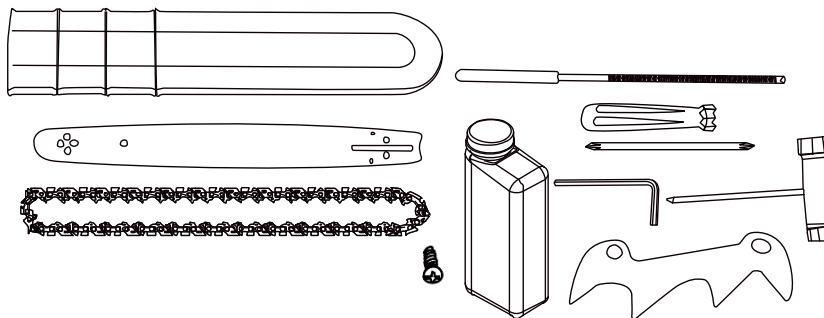

ТЕХНИЧЕСКИЕ ХАРАКТЕРИСТИКИ.

Параметры	HGC1416
Тип двигателя	Бензиновый одноцилиндровый двухтактный воздушного охлаждения
Рабочий объем двигателя, см ³	40,1
Мощность, кВт	1,4
Количество оборотов без нагрузки, об/мин	3300
Объём топливного бака, мл	310
Объём масляного бака, мл	200
Топливо	Смесь бензина АИ-92 и специального масла для двухтактных двигателей в пропорции согласно инструкции по эксплуатации
Тип масла для двигателя	Специальное моторное масло для двухтактных двигателей
Длина шины, дюйм “/мм	16 / 405
Шаг цепи, дюйм “/мм	3/8 / 9, 5
Ширина паза, дюйм “/мм	0,050 / 1,3
Масса, кг	5,4

ПРАВИЛА ЭКСПЛУАТАЦИИ ОБОРУДОВАНИЯ.

1. Запрещается работать бензопилой одной рукой. Результатом могут быть тяжкие травмы, причиненные работающему или людям, находящимся в непосредственной близости от работающего. Держите пилу надежно обеими руками.
2. Носите прочную рабочую одежду с длинными рукавами, прочные перчатки, прочную рабочую обувь, защитную каску и щиток.
3. Перед заправкой топливом осторожно откройте крышку бензобака для выпуска возможных паров бензина, которые могут образоваться и находиться под давлением в баке. После заправки бензопилы топливом отойдите на расстояние не менее 3 метров от места заправки, чтобы исключить случайное возгорание при запуске двигателя.
4. Не позволяйте посторонним находиться вблизи бензопилы при запуске или работе.
5. Не начинайте работу, если у вас нет расчищенной площадки, надежной опоры и спланированного пути отхода, в случае, если вы собираетесь спиливать растущее дерево.
6. Перед началом работы убедитесь, что пила не касается посторонних предметов.
7. Переносите пилу с заглушенным двигателем, шиной назад, глушителем от себя.
8. Не работайте пилой, если она повреждена, неправильно собрана или ее части ненадежно закреплены. Убедитесь, что при выключении зажигания двигатель глохнет.
9. Перед тем, как выпустить пилу из рук, заглушите двигатель.
10. Будьте предельно осторожны при пилении кустов небольших размеров и саженцев – ветви могут попасть под цепь, что приведет к резкому движению пилы по направлению к вам. Это может стать причиной потери равновесия.
11. При пилении сучка, который находится под напряжением сгиба, будьте осторожны! Опасайтесь отскока сука в момент, когда он будет перепилен.
12. Руки должны быть сухими, чистыми, без следов масла и смеси топлива.
13. При использовании в помещении, убедитесь, что помещение хорошо проветриваемое.
14. Не используйте пилу для пиления стоящих деревьев, если вы не имеете опыта в такого рода работах.

15. Все виды обслуживания пилы, кроме указанных в этом руководстве, должны проводиться в авторизованном сервисном центре.
16. При транспортировке пилы наденьте на шину чехол во избежание повреждения шины и цепи.
17. Не производите заправку маслом или топливом при работающем двигателе пилы.
18. Используйте пилу только по назначению. Запрещается, например, использовать пилу для пиления пластика, камня, и других непредназначенных для этого материалов.
19. Заглушите двигатель при проведении любых регулировок, например, проверке натяжения цепи.
20. Храните пилу вдали от источников тепла, из-за которых может произойти возгорание: таких, как газовые водонагреватели, печи, портативные обогреватели и т.д.

Избежание отброса шины пилы

Отброс шины возникает при неосторожном и неправильном использовании пилы. Типичным примером является неосторожное резкое касание древесины кончиком шины – при этом возникает отброс шины вверх – назад в сторону работающего. Другим примером является использование для пиления не нижней, а верхней частью шины – при этом отброс пилы происходит в сторону работающего.

Как пользователь, вы должны не только полагаться на систему безопасности пилы, но и знать основные понятия и принципы возникновения отброса, для того чтобы минимизировать риск их возникновения.

1. Держите пилу всегда обеими руками – правой заднюю ручку, левой рукой – переднюю ручку. Крепко сожмите пальцы. Надежное удержание пилы позволит вам удержать равновесие, и не потерять контроль над пилой во время возможного отброса.

2. Производите пиление на максимальных оборотах.

3. Не производите пиление выше уровня плеча.

4. Используйте шины и цепи, только рекомендованные изготовителем.

Рисунки 1, 2: Запрещается работать концом шины!

Рисунок 3: Запрещается работать одной рукой!

Рисунок 4: Правильное положение рук на бензопиле и шины при работе с пилой.

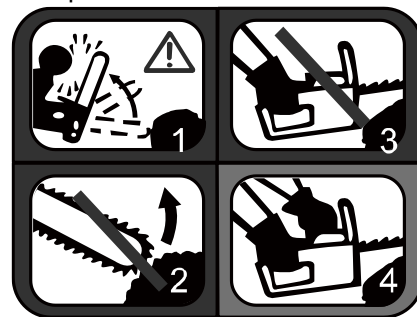

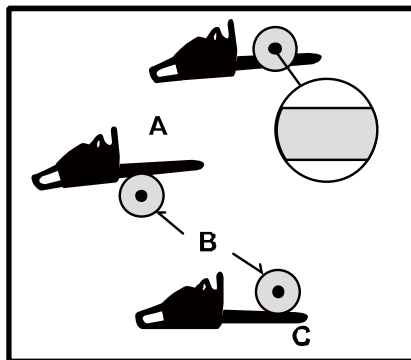
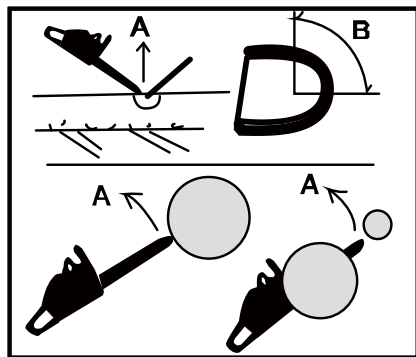

Отбросы с круговой траекторией:
 А - траектории отброса.
 В - Зона возникновения отброса.

Отбросы вперед и назад:
 А - вперед (при заклинивании).
 В – дерево.
 С – назад.

ПРАВИЛА УСТАНОВКИ ЧАСТЕЙ ОБОРУДОВАНИЯ.

Установка пильной шины и пильной цепи

ВНИМАНИЕ! У пильной цепи очень острые края! Для безопасности используйте толстые защитные перчатки!

Стандартная штучная упаковка пилы содержит все детали, изображенные на рисунке.

Откройте коробку и установите пильную шину и пильную цепь на силовой агрегат следующим образом:

1. Потяните защитный щиток к передней ручке, чтобы убедиться, что цепной тормоз не задействован.
2. Ослабьте гайки и удалите крышку цепи.

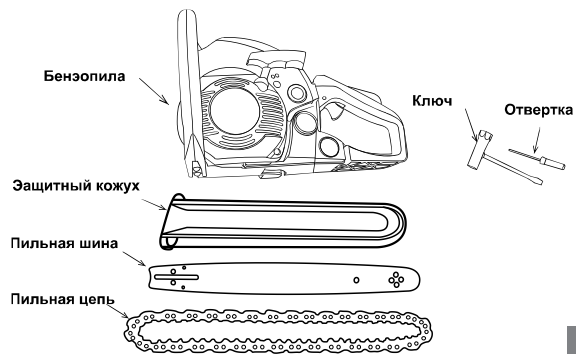

3. Установите цепь на цепное колесо и вокруг пильной шины, прикрепите пильную шину к силовому агрегату. Настройте положение натяжителя цепи.

ВНИМАНИЕ! Обращайте внимание на правильное направление пильной цепи.



5. Прикрепите крышку цепи к силовому агрегату, и закрепите гайки с усилием от руки.

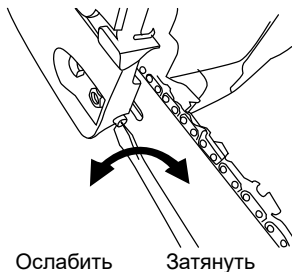

6. Удерживая конец пильной шины, настройте натяжение цепи поворотом винта механизма натяжения до тех пор, пока скобы траверсы не соприкоснутся с нижней стороной направляющей шины.

7. Надежно затяните гайки при поднятом конце шины (12 ~ 15 Н·м). Затем проверьте плавность вращения цепи и правильность натяжения, поворачивая ее рукой. Если необходимо, перенастройте - при свободной крышке цепи.

8. Затяните винт механизма натяжения.

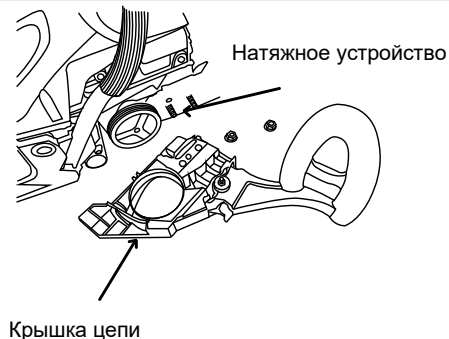

ВНИМАНИЕ! Новая цепь увеличит свою длину в начале использования. Часто проверяйте и перенастраивайте натяжение, так как свободная цепь может легко соскочить или вызвать быстрое изнашивание себя и пильной шины.

Топливо и масло для цепи

Топливо

ОПАСНО! Бензин очень легко воспламеняется! Избегайте курения и попадания пламени или искр вблизи топлива. Убедитесь в остановке двигателя и позвольте ему остыть перед заправкой агрегата. Выберите чистую площадку на открытом воздухе для заправки, и перед пуском двигателя отойдите по меньшей мере на 3 м



от точки заправки.

Рекомендации по выбору масла

Масло – важнейший фактор, влияющий на эффективность и срок службы бензопилы! **МЫ РЕКОМЕНДУЕМ К ИСПОЛЬЗОВАНИЮ: Sturm G-Energy 2T, СОЮЗ MCC-0102B.**

Помимо перечисленных масел, в пилах цепных бензиновых возможно применение другого всесезонно масла по спецификации SAE 10W-30, или SAE 10W-40 в течение летнего периода эксплуатации и SAE 10W-20 в течение зимнего периода эксплуатации.

При эксплуатации пилы должно использоваться масло только для двухтактных двигателей! Использование масла для четырехтактных двигателей недопустимо.

При первом запуске пилы используется смесь масла для двухтактных двигателей и бензина в соотношении 1: 25 (40 мл масла на 1 л бензина). После того, как пила выработает первый топливный бак, соотношение масла и бензина изменяется на 1:40 (25 мл масла на 1 л бензина).



Стандарт вязкости масла	Тип масла	Соотношение масла к бензину в смеси
ISO-L-EGD	FB	1:25
ISO-L-EGD	FC	1:35
ISO-L-EGD	FD	1:50
JASO	FB	1:25
JASO	FC	1:35
JASO	FD	1:50

ЗАПРЕЩЕНО! Не допускается использование отработанного или восстановленного масла.

При эксплуатации пилы должен использоваться бензин с октановым числом не менее 90 единиц и не более 93 единиц.

Если вы используете бензин с более низким октановым числом, чем предписано, существует риск повышения температуры двигателя и такой последующей проблемы, как клин поршня.

Бензин, не содержащий тетраэтилсвинца, рекомендуется для снижения загрязнения воздуха, чтобы оберегать ваше здоровье и окружающую среду.

Внимание! Качество топливной смеси влияет на ресурс бензопилы. Не используйте топливную смесь, приготовленную более двух недель назад, это может привести к поломке пилы.

Бензин или масло плохого качества могут повредить уплотнительные кольца, топливопроводы или топливный бак двигателя.

Как смешивать топливо

1. Отмерьте необходимые количества смешиваемых бензина и масла.
2. Налейте немного бензина в чистую, специальную емкость для топлива.
3. Влейте все масло и хорошо перемешайте.
4. Залейте оставшуюся часть бензина и перемешайте снова, по меньшей мере, одну минуту. Поскольку некоторые масла могут плохо перемешиваться, в зависимости от составляющих, достаточное перемешивание необходимо для долговечности двигателя. Будьте осторожны: если перемешивание недостаточно, возрастает риск раннего прихвата поршня из-за неестественно бедной смеси.
5. Поместите четкое обозначение на внешней стороне емкости, чтобы не перепутать ее с емкостью для бензина или другими емкостями.

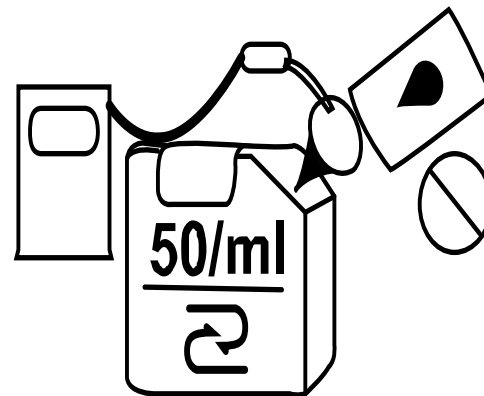

Заправка бензопилы

1. Отвинтите и снимите топливную крышку. Поместите ее в чистое сухое место.
2. Залейте топливо в топливный бак на 80% полного объема.
3. Надежно закройте крышку и вытрите пролитое топливо вокруг агрегата.

ВНИМАНИЕ! Выберите чистую площадку для заправки. Перед пуском двигателя отойдите не менее чем на 3 м от места заправки.

ВНИМАНИЕ! Остановите двигатель перед дозаправкой агрегата. К этому времени убедитесь в том, что смесь бензина достаточно хорошо перемешана в емкости.

ВНИМАНИЕ! ДЛЯ ОБЕСПЕЧЕНИЯ ДОЛГОВЕЧНОСТИ ДВИГАТЕЛЯ ИЗБЕГАЙТЕ СЛЕДУЮЩИХ СИТУАЦИЙ:

ТОПЛИВО БЕЗ МАСЛА (ТОЛЬКО БЕНЗИН) быстро вызовет серьезное повреждение внутренних деталей двигателя.

ЭТИЛИРОВАННЫЙ БЕНЗИН – может вызвать повреждение резиновых и/или пластиковых деталей и нарушение смазывания двигателя.

МАСЛО ДЛЯ ЧЕТЫРЕХТАКТНЫХ ДВИГАТЕЛЕЙ – может вызвать засорение свечи зажигания, блокирование выхлопного отверстия или застревание поршневого кольца.

Смешанные топлива, которые оставались неиспользованными на период от одного месяца и более, могут забить карбюратор и привести к неправильной работе двигателя.

В случае хранения продукта долгое время, почистите топливный бак после его опустошения. Затем задействуйте двигатель и опустошите карбюратор топливной смеси.

В случае выбрасывания использованных емкостей из-под смешанного масла, делайте это только в установленном месте.

ВНИМАНИЕ! Внимательно прочитайте описание в разделе «Ограниченная гарантия». Более того, нормальный износ и изменение в продукте без функционального влияния не покрываются этой гарантией. Также будьте внимательны: если не соблюдаются условия использования, указанные в инструкции, т.е. смешанный бензин и т.д., последствия могут быть не покрыты гарантией.

Масло для цепи

МЫ РЕКОМЕНДУЕМ К ИСПОЛЬЗОВАНИЮ: ОС0101 Масло Sturm! СЦС-0101А Масло СОЮЗ для пильных цепей для пильных цепей

ЗАПРЕЩЕНО! не используйте отработанное или восстановленное масло, которое может вызвать повреждение масляного насоса.

Управление двигателем

Запуск двигателя

Заполните топливный бак и масляный бак цепи соответственно, и надежно затяните крышки.

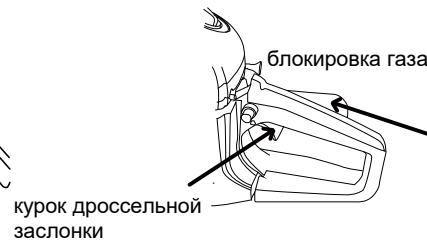
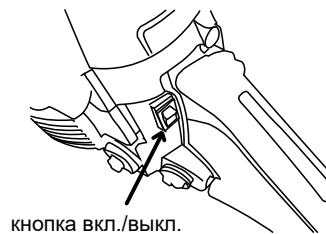
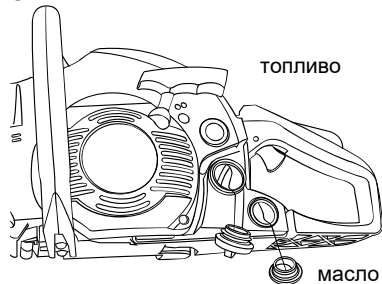

Установите переключатель в положение «|».

Вытащите рычаг воздушной заслонки в положение закрытой фазы (а). Воздушная заслонка закроется, и сектор газа будет установлен в начальное положение.

рычаг заслонки

(а)

(б)

(с)

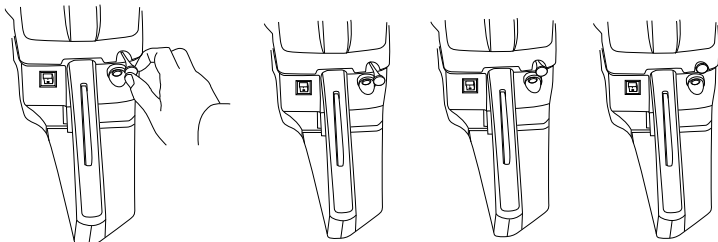

Примечание: при запуске прогретого двигателя установите головку воздушной заслонки в положение первой фазы (воздушная заслонка открыта, а сектор газа в начальном положении).

ВНИМАНИЕ! как только рычаг воздушной заслонки был вытащен, он не вернется в исходное положение, даже если вы нажмете на него пальцем! Если вы хотите вернуть его в рабочее положение, нажмите на рычаг газа.

Надежно удерживая пилу на земле, плавно и медленно потяните за шнур стартера до возникновения ощутимого сопротивления – пусковой механизм сцепится с шестерней коленвала, после этого с усилием потяните за шнур.

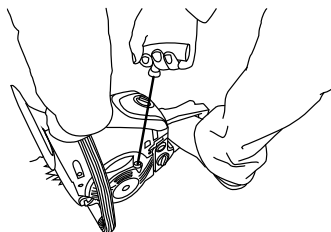

ЗАПРЕЩЕНО! Не запускайте двигатель, когда бензопила висит на одной руке. Пильная цепь может задеть вас. Это очень опасно!

Прогрейте двигатель, после чего нажмите кнопку блокировки управления дроссельной заслонкой, и рычаг подачи топлива. Рукоятка дроссельной заслонки вернется в исходное положение, и дроссельная заслонка откроется.

ОПАСНО! Остерегайтесь пильной цепи, так как она может начать вращаться сразу после запуска двигателя!

ЗАПРЕЩАЕТСЯ длительная работа бензопилы на холостых оборотах.

Проверка подачи масла

После запуска двигателя пустите цепь на средней скорости и убедитесь, что масло цепи разбрасывается так, как показано на рисунке:

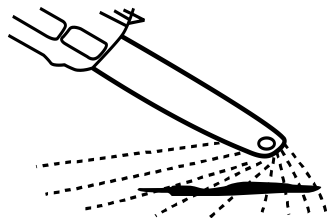

Настройка карбюратора

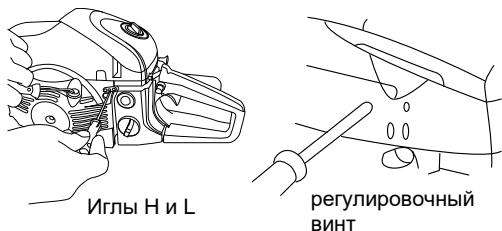

Карбюратор вашего агрегата был настроен фабрично, но может потребовать точной настройки в связи с изменением рабочих условий.

Перед настройкой карбюратора убедитесь, что имеющиеся воздушный / топливный фильтры чисты, и топливо правильно смешивается.

ВНИМАНИЕ! убедитесь в том, что карбюратор настраивается при прикрепленных шине и цепи.

При настройке выполните следующие шаги.

1. Остановите двигатель и ввинтите и иглу H, и иглу L до тех пор, пока они не остановятся. Никогда не вставляйте их с усилием. Затем переместите их назад на начальное количество поворотов, как показано ниже.

Игла H: $\frac{3}{4} \pm \frac{3}{8}$

Игла L: $1 \frac{1}{2} \pm \frac{1}{4}$

2. Запустите двигатель и позвольте ему разогреться при половинном газе.

3. Медленно поверните иглу L по часовой стрелке, чтобы найти положение, в котором скорость при холостом режиме максимальна, затем установите иглу на четверть ($\frac{1}{4}$) оборота против часовой стрелки.

4. Поверните винт регулировки оборотов холостого хода (T) против часовой стрелки; так, чтобы пильная цепь не поворачивалась. Если скорость при холостом режиме слишком мала, поверните винт по часовой стрелке.

5. Сделайте пробный проход и настройте иглу H для наилучшей мощности резания, а не максимальной скорости.

ВНИМАНИЕ! При необходимости дополнительной регулировки карбюратора бензопилы рекомендуем обратиться в сервисный центр. Неправильная регулировка карбюратора может привести к поломке бензопилы и отказу от гарантийного ремонта.

Цепной тормоз

Агрегат оснащен автоматическим тормозом для остановки вращения пильной цепи, при возникновении отдачи во время распиливания. Тормоз автоматически управляется силой инерции, которая действует на вес, установленный внутри переднего механизма защиты. Этим тормозом также можно управлять вручную, если передний механизм защиты повернут вниз к пильной шине.

Для освобождения тормоза, дерните передний механизм защиты вверх к передней ручке, до щелчка.

РАБОТА С ИНСТРУМЕНТОМ.

Перед началом работы прочтите раздел «Техника безопасности при работе с бензопилой». Рекомендуется сначала тренироваться в распиливании легких бревен. Это поможет вам привыкнуть к агрегату.

Всегда следуйте правилам техники безопасности. Бензопила должна использоваться только для распиливания древесины. Запрещается распиливать другие типы материалов.

Вибрация и отдача различаются у разных материалов, и требования техники безопасности не будут соблюдены.

ЗАПРЕЩЕНО! Не используйте бензопилу как рычаг для поднятия, перемещения или раскалывания предметов. Не крепите ее на фиксированных основаниях.

ЗАПРЕЩЕНО! Запрещается присоединять к механизму отбора мощности инструменты и устройства, которые не определены производителем.

Нет необходимости принудительно вгонять пилу в распил. Применяйте только легкое давление при работе двигателя с максимальной скоростью.

Когда пильная цепь застревает в распиле, не пытайтесь выдернуть ее силой, а используйте клин или рычаг для того, чтобы освободить.



Защита от отдачи

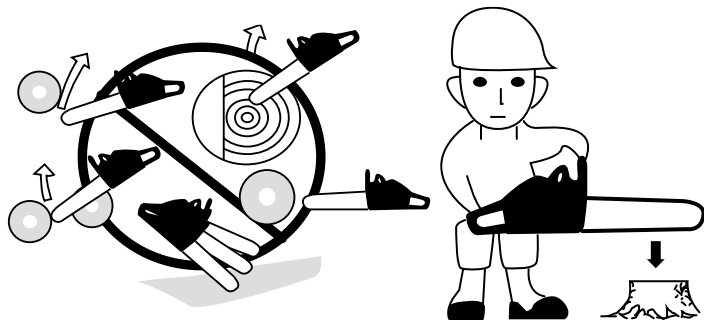

Пила оснащена цепным тормозом, который при правильной работе останавливает цепь в случае отдачи. Необходимо проверить работу цепного тормоза перед каждым использованием, посредством пуска пилы на полном газе (1-2 сек) и толкания переднего механизма защиты вперед. Цепь должна остановиться немедленно, при работе двигателя с полной скоростью. Если цепь останавливается медленно или не останавливается, замените ленту тормоза и барабан сцепления перед использованием.

ВНИМАНИЕ! Чрезвычайно важно проверять цепной тормоз на правильность работы перед каждым использованием, и на остроту цепи для того, чтобы поддерживать уровень безопасности пилы. Удаление защитных устройств, неправильное техобслуживание или неправильная замена шины или цепи могут повысить риск серьезных травм из-за отдачи.

Валка дерева

1. Определите направление валки с учетом ветра, наклона дерева, расположения тяжелых ветвей, легкости выполнения задачи после валки и других факторов.
2. Во время расчистки области вокруг дерева подготовьте хорошую опору для ног и путь

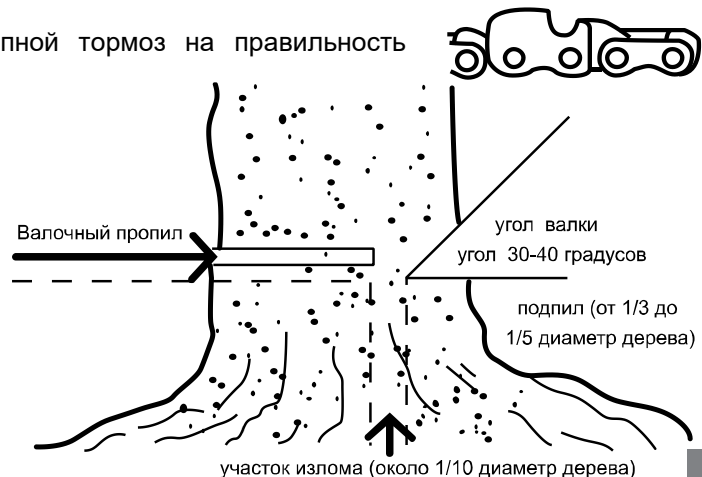

отступления.

3. Сделайте надпил на одну треть вглубь дерева со стороны валки.

4. Сделайте валочный надпил с противоположной стороны от предыдущего, и на уровне, чуть более высоком, чем нижняя часть надпила.

5. Когда вы валите дерево, убедитесь в том, что предупредили находящихся рядом работников об опасности!

Распил и обрезка сучьев

- Всегда обеспечивайте опору для ног. Не стойте на бревне.
- Будьте бдительны и остерегайтесь перекатывания бревна. При работе на склоне, стойте выше, чем спиливаемое дерево.
- Следуйте инструкциям в разделе «Для безопасной работы», чтобы избежать возникновения отдачи.

Перед началом работы проверьте направление изгибающей силы внутри бревна. Всегда заканчивайте распиливание со стороны, противоположной направлению изгиба, во избежание зажатия шины в распиле.

ТЕХНИЧЕСКОЕ ОБСЛУЖИВАНИЕ ОБОРУДОВАНИЯ.

ВНИМАНИЕ! Перед чисткой, осмотром или убедитесь, что двигатель остановлен и остыл. свечи зажигания для предотвращения случайного

ТЕХОБСЛУЖИВАНИЕ ПОСЛЕ КАЖДОГО ИСПОЛЬЗОВАНИЯ.

Воздушный фильтр

1. Пыль на поверхности очистителя может быть удалена посредством легкого постукивания угла очистителя о твердую поверхность.
2. Для счистки грязи в ячейках разделите очиститель на половинки и почистите щеткой при помощи бензина.
3. Продуйте их изнутри, используя сжатый воздух.
4. Для соединения половинок очистителя нажмите на ободок до щелчка.

ВНИМАНИЕ! При установке главного фильтра убедитесь, что бороздки на краю фильтра верно подогнаны к выступам на крышке цилиндра.

Отверстие для смазывания цепи

Демонтируйте пыльную шину и проверьте масляное отверстие на засоры.

Пыльная шина

Когда пыльная шина демонтирована, удалите опилки в бороздке шины и масляном отверстии.

Смажьте носовое цепное колесо через отверстие подачи смазки на конце шины.

ремонт агрегата
Снимите колпачок
пуска.

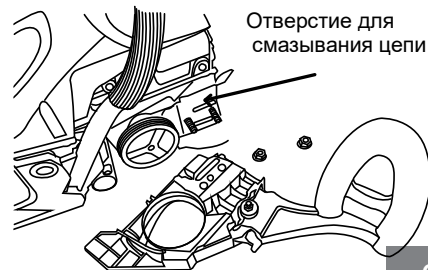
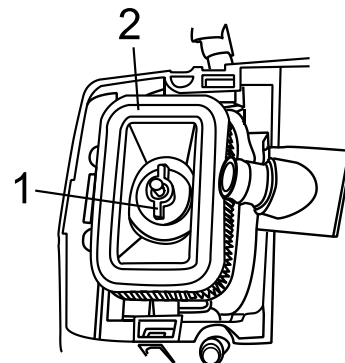
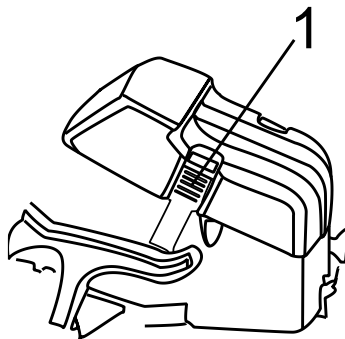

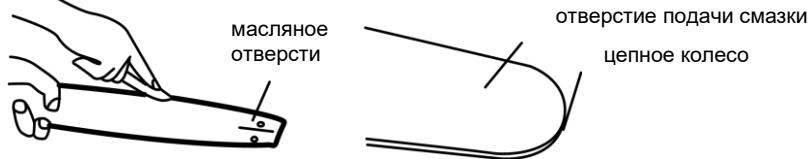

Прочие узлы

Регулярно проверяйте агрегат на предмет утечки топлива, ослабления креплений, а также повреждения главных деталей, особенно соединения рукояток и место крепления пильной шины. Если найдены какие-либо дефекты, убедитесь, что они устранены перед следующим пуском.

Техническое обслуживание пильной цепи и пильной шины

Пильная цепь

ВНИМАНИЕ! Для ровной и безопасной работы очень важно содержать зубья цепи острыми!

Признаки затупления зубьев и необходимости их заточки:

- Опилки становятся порошкообразными
- Требуется дополнительное усилие для распиливания
- Распил получается неровным
- Увеличивается вибрация
- Увеличивается потребление топлива

Стандарты настройки зубьев цепи

ОПАСНО! Обязательно надевайте защитные перчатки!

ВНИМАНИЕ! Перед заточкой напильником:

- Убедитесь, что двигатель остановлен
- Убедитесь, что пильная цепь надежно закреплена
- Используйте круглый напильник подходящего размера для цепи

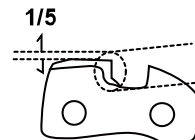
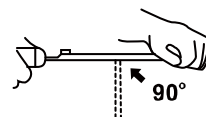
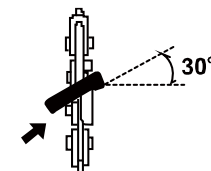

1. Поместите напильник на режущий зуб и толкайте прямо вперед. Соблюдайте положение напильника, как показано на рисунке.
2. После заточки каждого зуба проверьте глубину заточки, и заточите каждый зуб до правильного уровня.
3. Убедитесь в том, что закругляете передний край для снижения возможности отдачи или поломки скобы.
4. Убедитесь в том, что у каждого зуба длина и углы краев соответствуют указанным на рисунке.

Пильная шина

ВНИМАНИЕ! Время от времени переворачивайте пильную шину, для предотвращения ее частичного износа.

ВНИМАНИЕ! Направляющий паз шины должен быть строго прямоугольным. Проверяйте паз на наличие износа! Проверяйте шину и внешнюю сторону режущего зуба с помощью линейки, как показано на рисунке. Если между линейкой и шиной есть зазор, направляющая нормальна. В противном случае она изношена. Такую шину нужно корректировать или заменять.

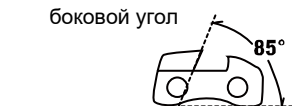
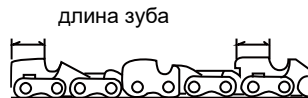
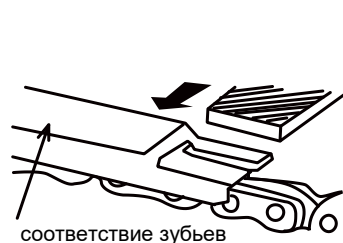

пилящий угол

верхний отрезной угол

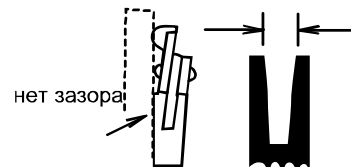
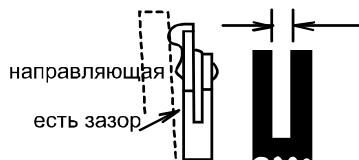
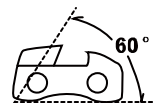
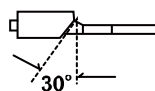

Руководство по выявлению неисправностей

Случай 1. Неполадки при старте

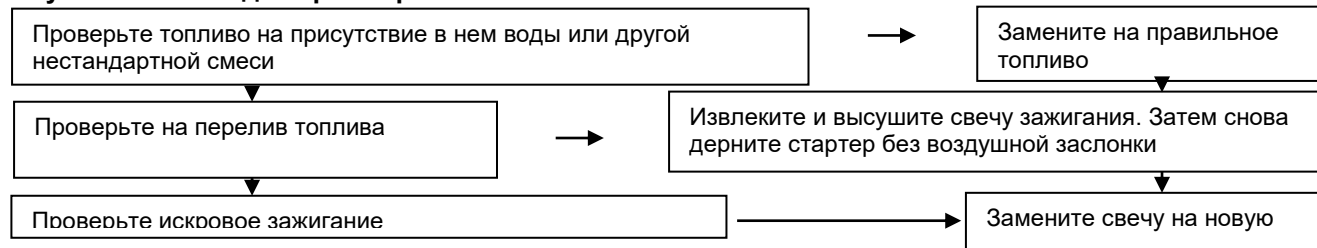

Случай 2. Нехватка мощности/ плохое ускорение/ грубый холостой режим



Случай 3. Не смазывается цепь

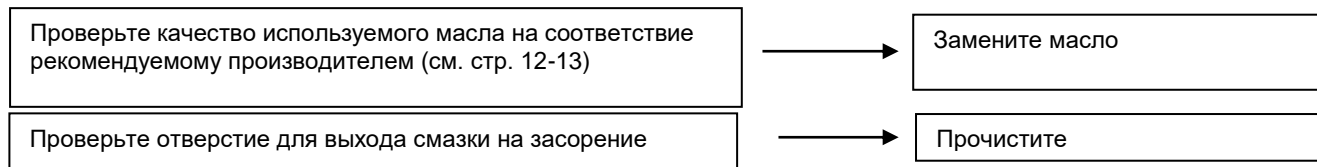

ВНИМАНИЕ! Если вы считаете, что агрегату требуется дальнейший сервис, пожалуйста, проконсультируйтесь с авторизованным центром сервиса в вашем регионе.

Периодичность технического обслуживания

Внимание! Не проводите обслуживание бензиновой пилы пока двигатель еще горячий во избежание возгораний и ожогов. Все работы, кроме перечисленных в данной инструкции по эксплуатации должны выполняться в авторизованном сервисном центре. Правильное и регулярное обслуживание увеличивает срок службы и качество работы бензиновой пилой.

Техническое обслуживание		Перед каждым использованием	Время между операциями (часы работы)	
Объект	Действие		10	100
Винты/Болты	Осмотреть /затянуть	•		
Воздушный фильтр	Очистить /заменить		•	
Топливный фильтр	Заменить			•
Свеча зажигания	Очистить / проверить зазор /заменить		•	
Искрогаситель глушителя	Чистка			•

ГАРАНТИЙНОЕ ОБЯЗАТЕЛЬСТВО.

На бензо инструмент распространяется гарантия, согласно сроку, указанному в гарантийном талоне. Вы можете ознакомиться с правилами гарантийного обслуживания в гарантийном талоне, прилагаемом к инструкции по эксплуатации.

СРОК СЛУЖБЫ.

Срок службы инструмента составляет 5 лет с даты продажи. По истечении срока службы и при выработке назначенного ресурса изделие подлежит утилизации в соответствии с установленными правилами в РФ. ЗАПРЕЩЕНО применение инструмента не по назначению!

ПЕРЕЧЕНЬ КРИТИЧЕСКИХ ОТКАЗОВ И ОШИБОЧНЫЕ ДЕЙСТВИЯ ПЕРСОНАЛА ИЛИ ПОЛЬЗОВАТЕЛЯ.

Не использовать с поврежденной рукояткой или не использовать при появлении дыма непосредственно из корпуса изделия. Не использовать с подтеканием топлива. Не использовать на открытом пространстве во время дождя (в распыляемой воде). Не включать при попадании воды в корпус. Не использовать при сильном искрении. Не использовать при появлении сильной вибрации.

КРИТЕРИЙ ПРЕДЕЛЬНЫХ СОСТОЯНИЙ.

Перетёрт или повреждён топливопровод. Поврежден корпус изделия.

ДЕЙСТВИЯ ПЕРСОНАЛА В СЛУЧАЕ ИНЦИДЕНТА, КРИТИЧЕСКОГО ОТКАЗА ИЛИ АВАРИИ.

При возникновении инцидента или аварии следует незамедлительно остановить работу с инструментом, выключить его, обратиться в сервисную службу, действовать по указаниям службы сервиса, если таковые поступили, и не допускать людей к работе с инструментом.

ХРАНЕНИЕ.

Необходимо хранить в сухом месте. Необходимо хранить вдали от источников повышенных температур и воздействия солнечных лучей. При хранении необходимо избегать резкого перепада температур. Хранение без упаковки не допускается. Подробные требования к условиям хранения смотрите в ГОСТ 15150 (Условие 1).

ТРАНСПОРТИРОВКА.

Категорически не допускается падение и любые механические воздействия на упаковку при транспортировке. При разгрузке и погрузке не допускается использование любого вида техники, работающей по принципу зажима упаковки. Подробные требования к условиям транспортировки смотрите в ГОСТ 15150 (Условие 5).

УТИЛИЗАЦИЯ.



Отслужившие свой срок электроинструменты, принадлежности и упаковку следует сдавать на экологически чистую рекуперацию отходов. Не выбрасывайте инструменты в бытовой мусор!

ЗНАЧЕНИЕ ШУМА И ВИБРАЦИИ.

Типичный уровень взвешенного звукового давления (A), измеренный в соответствии с EN60745: Уровень звукового давления (L_p A): 95,7 дБ (A) Уровень звуковой мощности (LWA): 106,7 дБ (A) Погрешность (K): 3 дБ(A). Используйте средства защиты слуха. Общий уровень вибрации (векторная сумма по трем координатам), определенный в соответствии с EN60745: Распространение вибрации (ah, AG): 3,2 м/с². Погрешность (K): 1,5 м/с².

ИНФОРМАЦИЯ ДЛЯ ПОКУПАТЕЛЯ.

Товар подлежит обязательной сертификации. Сертификат соответствия размещен на официальном сайте www.sturmtools.ru.

Изготовлено в соответствии с директивами: 2006/42/ЕС «Машины и механизмы».

Соответствует техническим регламентам:

ТР ТС 010/2011 «О безопасности машин и оборудования»;

ТР ТС 020/2011 «Электромагнитная совместимость технических средств».

Страна изготовления: КНР.

Производитель (завод-изготовитель): AWLOP TRADING CO LTD. Адрес: Китай, г. Нингбо, ул. Лантень 201, Модерн таймз А2, блок 16/F.

Уполномоченный представитель сервиса: ООО «ЭкспертСервис». Адрес: Россия, 140143 Московская область Раменский район пос. Родники ул. Трудовая 10 пом.1 каб.315. Телефон горячей линии:

8 800 775 5060.

Импортер/Уполномоченный представитель производителя: ООО «СМАРТТУЛЗ». Адрес: Россия, 140143 Московская область Раменский район пос. Родники ул. Трудовая 10 пом.1 каб.319. Телефон горячей линии: 8 800 775 5060. Сайт: www.sturmtools.ru.

hanskonner

надежно. профессионально

[Ханс Көннер]

ГАРАНТИЙНЫЙ ТАЛОН №/КЕПІЛДІК ТАЛОНЫ № _____

Наименование изделия и модель/Өнімнің атауы және моделі HGC1416

Серийный номер/Сериялық нөмірі _____ ПИЛА ЦЕПНАЯ

Аккумуляторная серия №/Аккумуляторлардың сериялық № БЕНЗИНОВАЯ

Наименование торговой организации/Сауда ұйымының атауы _____

Дата продажи/Сату күні _____

ГАРАНТИЙНЫЕ УСЛОВИЯ/КЕПІЛДІК ШАРТТАРЫ

Стандартная гарантия.

Стандартный гарантийный срок исчисляется со дня продажи согласно таблице, в Приложении №1 только при безусловно бытовом использовании инструмента для личных нужд.

Срок гарантии на аккумуляторы составляет 1 год с даты продажи и 2 года с даты производства товара (дата производства указана в серийном номере и на упаковке изделия).

Таблица гарантийных сроков. (Приложение № 1).

БРЕНД	ГАРАНТИЯ	
	СТАНДАРТНАЯ	РАСШИРЕННАЯ
Hanskonner	СТАНДАРТНАЯ	РАСШИРЕННАЯ
электроинструмент	2 года	5 лет*
сезонный электро- и бензоинструмент*	14 месяцев	нет

*бензогенератор, газонокосилка, бензопила, виброплита, снегоуборщик, культиватор, мотоблок, мотобур, тепловая пушка, обогреватель, мотопомпа, триммер, опрыскиватель, сварочный аппарат и сварочная маска, компрессор, насос и насосная станция, бетономеситель, бетономом, зернодробилка, мойка высокого давления, воздуходувка бензиновая и т.п.

5
лет

Расширенная гарантия.

Расширенный гарантийный срок на электроинструменты предоставляется до 5 лет, согласно таблице, Приложение №1, при бытовом

Актуальная информация об Авторизованных Сервисных Центрах размещена на/Авторландырылған Сервис орталықтары туралы өзекті ақпарат мына сайттарда орналастырылған: www.sturmttools.ru/service/

Или по телефонам: Для Москвы и Области/Немесе телефондар бойынша: Мәскеу мен облыс үшін +7 (495) 627-57-97
Для всех регионов и других стран/барлық аймақтар және басқа елдер үшін +7 (800) 775-50-60

Стандартты кепілдік

Стандартты кепілдік мерзімі №1 Қосымшадағы кестеге сәйкес сатылған күннен бастап тек жеке қажеттіліктерге арналған құралды тұрмыстық сөзсіз пайдаланған жағдайда ғана есептеледі.

Батареяларға кепілдік мерзімі-сатылған күннен бастап 1 жыл және таурарды шығарған күннен бастап 2 жыл (Өндіріс күні сериялық нөмірде және өнімнің қаптамасында көрсетілген).

Кепілдік мерзімі кестесі. (1 Қосымша).

БРЕНД	КЕПІЛДІК	
	СТАНДАРТТЫ	КЕҢЕЙТІЛГЕН
Hanskonner	СТАНДАРТТЫ	КЕҢЕЙТІЛГЕН
электр құралы	2 жыл	5 жыл*
маусымдық электр және бензин құралдары *	14 ай	жоқ

* бензогенератор, көгал шөп шапқыш, шынжыр, дірілтақта, қар жинағыш, қолсытқыш, мотоблок, мотобұрғы, жылу зеңбірегі, жылытқыш, мотопомпа, триммер, бүріккіш, дәнекерлеу машинасы және дәнекерлеу маскасы, компрессор, сорғы және сорғы станциясы, бетон араластырғыш, бетон төсегіш, астық ұнтақтағыш, жоғары қысымды жуғыш, бензин үрлегіш және т. б.

5
жыл

Кеңейтілген кепілдік

Электр құралына ұзартылған кепілдік мерзімі, кестеге сәйкес, №1 қосымша, тұрмыстық пайдалану кезінде, Өнеркәсіптік жұмыстардың орташа, жоғары қарқындылықтағы жүктемелері, аса ауыр жүктемелері

использовании, для работ, не связанных с профессиональной деятельностью в условиях нагрузок средней, высокой интенсивности промышленных работ, сверхтяжелых нагрузок, а также при условии регистрации на сайте: www.hanskonner.ru. в течении двух недель, с даты покупки изделия. Регистрация возможна только после подтверждения покупателем согласия на сохранение личных данных, запрашиваемых в процессе регистрации. Сроки гарантии на конкретную модель, необходимо смотреть на сайте производителя www.hanskonner.ru. Срок гарантии продлевается на время нахождения изделия в гарантийном ремонте. Замена неисправных деталей инструмента в период гарантийного срока не устанавливает нового гарантийного срока на инструмент или на замененные детали.

Гарантийные условия составлены на основе действующего законодательства РФ: Федерального Закона РФ «О защите прав потребителей» Закон РФ от 07.02.1992 N 2300-1 (ред. от 18.07.2019) и ч. II ст. 454-491 Гражданского кодекса РФ».

Данной гарантией предусматривается бесплатный ремонт или замена дефектных запасных частей в гарантийный период. Гарантия не распространяется на компоненты, подверженные нормальному износу и разрушению.

Данная гарантия не предусматривает удовлетворение дополнительных претензий, а именно, изготовитель не берет на себя обязательство по возмещению прямого или косвенного ущерба, убытков или затрат, понесенных вследствие использования или неиспользования инструмента в каких бы то ни было целях.

Порядок начала исчисления гарантийного срока производится в соответствии со статьей 19 Закон РФ «О защите прав потребителей». Для подтверждения даты покупки инструмента при гарантийном ремонте или предъявлении иных предусмотренных законом требований, необходимо полностью оформить гарантийный талон (с датой и штампом торгующей организации) и сохранить документы о покупке (чек, квитанцию, иные документы, подтверждающие дату и место покупки). В случае незаполненного гарантийного талона срок гарантии начинается с даты производства.

Наличие заводской маркировочной таблички с серийным номером на приборе обязательно. Удаление таблички или стирание серийного номера ведет к обесцениванию прибора и утрате гарантии.

Для установления гарантийного случая техническое освидетельствование инструмента производится только в уполномоченных сервисных центрах. Список указан в настоящем талоне или на сайте www.hanskonner.ru. Решение о необходимости полной замены инструмента или проведения гарантийного ремонта остается за службами сервиса.

Изготовитель не несет ответственность за неисправности инструмента, если сервисной службой будет доказано, что они возникли после передачи прибора потребителю в следствии нарушений им правил использования по назначению, правил транспортировки, хранения, воздействия третьих лиц, непреодолимой силы (пожара, природной катастрофы и т.п.), воздействий иных посторонних факторов и при нарушении пользователем технических требований инструкции по эксплуатации, в том числе нестабильности параметров электросети, установленных ГОСТ 13109-97, либо низкого качества масел и топлива для бензоинструмента.

Гарантийные обязательства не распространяются в следующих случаях.

1. При попытке самостоятельного ремонта или модификации инструмента.
2. На повреждении, возникшие при применении инструмента не по назначению или при работе с нагрузками, превышающими конструктивные возможности инструмента.
3. Нарушение пользователем требований инструкции по эксплуатации, неадекватное

жагдайларында, сондай-ақ өнімді сатып алған күннен бастап екі апта ішінде www.hanskonner.ru сайтында тіркелген жағдайда кәсіби қызметпен байланысты емес жұмыстар үшін 5 жылға дейін ұсынылады. Тіркеу Сатып алушы тіркеу процесінде сұралатын жеке деректерді сақтауға келісімін растағаннан кейін ғана мүмкін болады. Нақты модельге кепілдік мерзімі өндірушінің www.hanskonner.ru веб-сайтында қарастырылуы керек. Кепілдік мерзімі бұйымның кепілдік жөндеуде болған уақытына ұзартылады. Кепілдік мерзімі кезеңінде құралдың ақаулы бөлшектерін ауыстыру құралға немесе ауыстырылған бөлшектерге жаңа кепілдік мерзімін белгілемейді.

Кепілдік шарттары Ресей Федерациясының қолданыстағы заңнамасының негізінде жасалады: Ресей Федерациясының "Тұтынушылардың құқықтарын қорғау туралы" Федералды Заңы Ресей Федерациясының 07.02.1992 ж. № 2300-1 Заңы (18.07.2019 ж. ред.) және Ресей Федерациясының Азаматтық кодексінің 454-491-і ш. бөлімі.

Бұл кепілдік кепілдік кезеңінде ақаулы қосалқы бөлшектерді тегін жөндеуді немесе ауыстыруды қарастырады. Кепілдік қалыпты тозуға және бұзылуға бейім компоненттерге қолданылмайды.

Бұл кепілдік қосымша талаптарды қанағаттандыруды көздемейді, атап айтқанда, дайындаушы құралды қандай да бір мақсатта пайдалану немесе пайдаланбау салдарынан келтірілген тікелей немесе жанама залалды, шығындарды немесе шығындарды өтеу бойынша өзіне міндеттеме алмайды.

Кепілдік мерзімін есептеуді бастау тәртібі Ресей Федерациясының «Тұтынушылардың құқықтарын қорғау туралы» Заңының 19-бабына сәйкес жүзеге асырылады. Кепілдікті жөндеу немесе заңда белгілен өзге де талаптарды ұсыну кезінде құралды сатып алу күнін растау үшін кепілдік талонын (сауда ұйымының күні мен мөртбабымен) толық ресімдеу және сатып алу туралы құжаттарды (чек, түбіртек, сатып алу күні мен орнын растайтын өзге де құжаттар) сақтау қажет. Кепілдік талоны толтырылмаған жағдайда кепілдік мерзімі өндіріс күнінен басталады.

Құралда сериялық нөмірі бар зауыттық таңбалау тақтайшасының болуы міндетті. Тақтайшаны алып тастау немесе сериялық нөмірді өшіру құралдың иесізденуіне және кепілдіктің жоғалуына әкеледі.

Кепілдік жағдайын анықтау үшін құралды техникалық куәландыру уәкілетті сервис орталықтарында ғана жүргізіледі. Тізім осы талонда немесе сайтта көрсетілген www.hanskonner.ru. құралды толық ауыстыру немесе кепілдікті жөндеу қажеттілігі туралы шешім сервис қызметтерінде қалады.

Егер сервистік қызмет олардың мақсаты бойынша пайдалану ережелерін, тасымалдау, сақтау ережелерін, үшінші тұлғалардың әсерін, еңсерілмейтін күшті (өрт, табиғи апат және т.б.), өзге де бөгде факторлардың әсерін бұзу салдарынан және пайдаланушы пайдалану жөніндегі нұсқаулықтың техникалық талаптарын бұзған кезде, оның ішінде МЕМСТ 13109-97 белгіленген электр желісі параметрлерінің тұрақсыздығын не бензин құралына арналған майлар мен отынның төмен сапасын бұзған кезде құралды тұтынушыға бергеннен кейін туындарғаны дәлелденсе, дайындаушы құралдың ақаулығы үшін жауап тартпайды.

Кепілдік міндеттемелер мынадай жағдайларда қолданылмайды.

1. Құралды өз бетінше жөндеу немесе модификациялау кезінде.
2. Құралды мақсатынан тыс қолдану кезінде немесе құралдың құрылымдық мүмкіндіктерінен асатын жүктемелермен жұмыс істеу кезінде пайда болған зақымдарға.
3. Пайдаланушының пайдалану жөніндегі нұсқаулықтың талаптарын бұзуы, тиісінше сақтамауы және қызмет көрсетуі.

хранение и обслуживание.

4. На дефекты и повреждения бензоинструмента, возникшие в результате применения неправильно приготовленной или некачественной топливной смеси.
 5. Незначительное отклонение от заявленных свойств инструмента, не влияющее на его ценность и возможность использования по назначению.
 6. На недостатки вышедших из строя вследствие нормального износа, деталей, комплекующих и сменных приспособлений.
 7. На недостатки, возникшие вследствие эксплуатации неисправного инструмента.
 8. При попытках проведения не уполномоченными лицами или организациями технического обслуживания, регулировок и ремонта инструмента.
 9. При наличии механических повреждений, дефектов, вызванных действием агрессивных сред и высоких температур, повышенной влажности, коррозий, вызванных сильным загрязнением, попаданием в инструмент инородных тел, воды и грязи. Механические повреждения (трещины, сколы, повреждение шнуров электропитания и т.д.)
 10. При неисправностях, возникших вследствие перегрузки, а также вследствие несоответствия технических параметров инструмента и питающей электросети.
 11. При неисправностях, возникших вследствие естественного или эксплуатационного износа деталей (источников питания, ламп, ствольов, направляющих роликов, ведущих звездочек, ручных стартеров, шестерней привода масляных насосов, храповых колес и механизмов, фильтров, лент тормоза, барабанов и шнуров стартера, пружин и колодок сцепления); быстро изнашивающихся деталей и комплекующих (угловых щеток, свечей зажигания, приводных ремней и колес, резиновых уплотнителей, смазки, защитных кожухов, поджигающих электродов, термодар); сменных приспособлений (пилки, ножей, дисков, гаек и фланцев крепления, триммерных головок, шин и цепей, звездочек, форсунок, болтов, сварочных наконечников, шлангов, пистолетов и насадок для моек ВД).
 12. На профилактическое обслуживание (регулировка, чистка, смазка, промывка и прочий уход) и расходные материалы.
 13. В случае замены или потери каких-либо деталей.
 14. Неисправности инструмента, возникшие вследствие использования не оригинальных запасных частей и комплекующих «HansKopfer».
- И изготовитель оставляет за собой право по его единственному усмотрению расширить свои гарантийные обязательства по сравнению с требованиями законодательства и обязательствами, указанными в настоящем документе.
- Замена неисправных деталей инструмента в период гарантийного срока не устанавливает нового гарантийного срока на инструмент или на замененные детали.
- И изготовитель ограничивает ответственность по настоящей гарантии указанными в настоящем документе обязательствами, если иное не определено законом.
- Инструмент предоставляется в ремонт в чистом виде, в комплекте с рабочими сменными приспособлениями и элементами их крепления, а также с информацией, какой тип масла был залит в бензоинструмент в процессе эксплуатации (минеральное или синтетическое).
- При заключении договора купли-продажи инструмента, указанного в настоящем гарантийном талоне. Покупатель был ознакомлен:
1. С обозначением стандартов, обязательным требованиям которых должен соответствовать инструмент.
 2. С сертификатом соответствия на инструмент.
 3. С гарантийным сроком, сроком службы, сроком годности и моторесурсом на инструмент, а также со сведениями о необходимых действиях Покупателя

4. Дурьис дайындалмаған немесе сапасыз отын қоспасын қолдану нәтижесінде пайда болған бензин құралдарының ақаулары мен зақымдануларына.

5. Құралдың мәлімделген қасиеттерінен оның құндылығы мен мақсатына қарай пайдалану мүмкіндігіне әсер етпейтін шамалы аытқу.
 6. Қалыпты тозу, бөлшектер, компоненттер және ауыстырылатын құрылғылардың салдарынан істен шыққан кемшіліктерге.
 7. Ақаулы құралды пайдалану салдарынан туындаған кемшіліктерге.
 8. Уақлетті емес тұлғалар немесе ұйымдар құралға техникалық қызмет көрсету, реттеу және жөндеу жүргізуге әрекет жасаған кезде.
 9. Агрессивті орта мен жоғары температураның әсерінен, жоғары ылғалдылықтан, қатты ластанудан, құралға бөгде заттардың, су мен кірден туындаған коррозиядан туындаған механикалық зақымданулар, ақаулар болған кезде. Механикалық зақымданулар (жарықтар, чиптер, электр сымдарының зақымдануы және т. б.)
 10. Шамадан тыс жүктеме салдырына, сондай-ақ құрал мен қоректендіруші электр желісінің техникалық параметрлерінің сәйкес келмеуінен туындаған ақаулар кезінде.
 11. Бөлшектердің (қоректендіру көздері, шамдар, оқпаңдар, бағыттаушы роликтер, жетекші жұлдызшалар, қол стартерлері, май сорғылары жетегінің тісті доғалақтары мен механизмдері, сүзгілер, тегеуші таспарлары, Стартер барабандары мен баулары, серіппелер мен ілінісу қалыптары); тез тозатын бөлшектер мен жинақтаушылар (көмір щеткалары, оталдыру бітелері, жетек бөліктері мен дөңгелектері, резеңке тығыздағыштар, майлау материалдары, қорғаныш қаптамалары, тұтанатын электродтар, термоларалар) табиғи немесе пайдалану тозуынан туындаған ақаулар кезінде; ауыстырмалы бұйымдар (егеуіштер, пышақтар, дискілер, гайкалар және бекіту ернектері, триммерлі бастиектер, шиналар мен шынжырлар, жұлдызшалар, бүріккіштер, болттар, дәнекерлеу ұштықтары, құбыршектер, тапаншалар және ВД жуғыштарына арналған саптамалар).
 12. Алдын алу бойынша қызмет көрсетуге (реттеу, тазалау, майлау, жуу және басқа да күтім) және шығыс материалдарына.
 13. Кез келген бөлшектерді ауыстыру немесе жоғалту жағдайында.
 14. Түпнұсқа емес қосалқы бөлшектер мен «HansKopfer» компоненттерін пайдалану нәтижесінде пайда болған құралдың ақаулары.
- Дайындаушы өзінің жалғыз қалауы бойынша заңнама талаптарымен және осы құжатта көрсетілген міндеттемелермен салыстырғанда өзінің кепілдік міндеттемелерін кеңейту құқығын өзіне қалдырады.
- Кепілдік мерзімі кезеңінде құралдың ақаулы бөлшектерін ауыстыру құралға немесе ауыстырылған бөлшектерге жаңа кепілдік мерзімін белгілемейді.
- Егер заңда өзгеше белгіленбесе, дайындаушы осы құжатта көрсетілген міндеттемелермен осы кепілдік бойынша жауапкершілікті шектейді.
- Құрал жөндеуге таза түрде, жұмыс ауыстырмалы құрылғылармен және оларды бекіту элементтерімен жынтықтау, сондай-ақ пайдалану процесінде (минералды немесе синтетикалық) бензоқұралға майдың қандай түрі құйылғаны туралы ақпаратпен ұсынылады.
- Осы кепілдік талонда көрсетілген құралды сатып алу-сату шартын жасасу кезінде Сатып алушы таныстырылды:
1. Құрал міндетті талаптарға сәйкес келуі керек стандарттарды белгілеу.
 2. Құралға сәйкестік сертификатымен.
 3. Кепілдік мерзімі, қызмет мерзімі, жарамдылық мерзімі және құралға арналған мотоқоры, сондай-ақ көрсетілген мерзімдер өткеннен кейін Сатып алушының қажетті іс-әрекеттері және мұндай іс-әрекеттер орындалмаған жағдайда ықтимал салдарлары туралы мәліметтер, егер тауар көрсетілген

по истечении указанных сроков и возможных последствий в случае невыполнения таких действий, если товар по истечении указанных сроков представляет опасность для жизни, здоровья и имущества потребителя или окружающих, или становится непригодным для использования по назначению.

4. С правилами эффективной и безопасной эксплуатации, хранения, транспортировки и утилизации приобретаемого инструмента. Данные правила Покупателю понятны. Покупатель обязуется ознакомить с этими правилами лиц, которые будут непосредственно эксплуатировать приобретаемый товар.

При заключении договора купли-продажи инструмента, указанного в настоящем гарантийном талоне Покупатель признал, что приобретаемый им инструмент соответствует конкретным целям, для которых приобретается данный инструмент, а также соответствует стандартным требованиям, предъявляемым к товару такого рода и пригоден для использования по назначению.

При заключении договора купли-продажи инструмента, указанного в настоящем гарантийном талоне, продавец передал, а Покупатель получил руководство по эксплуатации и гарантийный талон на приобретаемый товар на русском языке.

Товар получен в исправном состоянии в полной комплектации, указанной в руководстве по эксплуатации (инструкции), проверен продавцом в моем присутствии и мной лично. На момент продажи видимых повреждений не обнаружено (царапины, вмятины, трещины на корпусе и прочие внешние недостатки).

Претензий по качеству и работоспособности товара не имею. С условиями гарантийного обслуживания ознакомлен и согласен.

мерзiмдер өткеннен кейiн тұтынушының немесе айналасындағылардың өмiрiне, деңсаулығына және мүлкiне қауiп төндiрсе немесе мақсаты бойынша пайдалануға жарамсыз болса.

4. Сатып алынатын құралды тиiмдi және қауiпсiз пайдалану, сақтау, тасымалдау және кәдеге жарату қағидаларымен. Бұл ережелер сатып алушыға түсiнiктi. Сатып алушы сатып алынатын тауарды тiкелей пайдаланатын адамдарды осы Ережелермен таныстыруға мiндеттенедi.

Осы кепiлдiк талонда көрсетiлген құралды сатып алу-сату шартын жасасу кезiнде Сатып алушы өзi сатып алатын құрал осы құрал сатып алынатын нақты мақсаттарға сәйкес келетiнiң, сондай-ақ осындай тауарға қойылатын стандартты талаптарға сәйкес келетiнiң және мақсаты бойынша пайдалану үшiн жарамды екенiн мойындады.

Осы кепiлдiк талонда көрсетiлген құралды сатып алу-сату шартын жасасу кезiнде сатушы сатып алынатын тауарға орыс тiлiнде пайдалану жөнiндегi нұсқаулықты және кепiлдiк талонын бердi, ал Сатып алушы алды.

Тауар пайдалану жөнiндегi нұсқаулықта (нұсқауда) көрсетiлген толық жиынтықта жарамды жай-күйде алынды, сатушы менiң қатысуыммен және жеке өзiм тексердiк. Сату кезiнде көрiнетiн зақым табылған жоқ (сызаттар, қиғаштар, корпусына жарықтар және басқа да сыртқы кемшiлiктер).

Тауардың сапасы мен жұмысқа қабiлеттiлiгi бойынша наразылығым жоқ. Кепiлдiк қызмет көрсету шарттарымен таныстым және келiсемiн.



Подпись владельца/Месiнiң қолы _____

ГАРАНТИЙНҪЫЙ ТАЛОН/КЕПІЛДІК ТАЛОНЫ № _____
Дата продажы/Сату күні _____
Модель/Моделі HGS1416 ПИЛА ЦЕПНАЯ БЕНЗИНОВАЯ
Серийный номер/Құралдың сериялық № _____
Аккумуляторная серия №/Аккумуляторлардың сериялық № _____
Дата приемки/Қабылдау күні _____
Вид поломки/Сыну түрі _____
Телефон клиента/Клиенттің телефоны _____
Дата возврата клиента/Клиентке қайтару күні _____
Штамп мастерской/Шеберхананың мөрі _____
Подпись клиента/Клиенттің аты-жөні және қолы _____

ГАРАНТИЙНҪЫЙ ТАЛОН/КЕПІЛДІК ТАЛОНЫ № _____
Дата продажы/Сату күні _____
Модель/Моделі HGS1416 ПИЛА ЦЕПНАЯ БЕНЗИНОВАЯ
Серийный номер/Құралдың сериялық № _____
Аккумуляторная серия №/Аккумуляторлардың сериялық № _____
Дата приемки/Қабылдау күні _____
Вид поломки/Сыну түрі _____
Телефон клиента/Клиенттің телефоны _____
Дата возврата клиента/Клиентке қайтару күні _____
Штамп мастерской/Шеберхананың мөрі _____
Подпись клиента/Клиенттің аты-жөні және қолы _____

ГАРАНТИЙНҪЫЙ ТАЛОН/КЕПІЛДІК ТАЛОНЫ № _____
Дата продажы/Сату күні _____
Модель/Моделі HGS1416 ПИЛА ЦЕПНАЯ БЕНЗИНОВАЯ
Серийный номер/Құралдың сериялық № _____
Аккумуляторная серия №/Аккумуляторлардың сериялық № _____
Дата приемки/Қабылдау күні _____
Вид поломки/Сыну түрі _____
Телефон клиента/Клиенттің телефоны _____
Дата возврата клиента/Клиентке қайтару күні _____
Штамп мастерской/Шеберхананың мөрі _____
Подпись клиента/Клиенттің аты-жөні және қолы _____

Актуальная информация об Авторизованных
Сервисных Центрах размещена на/Авторландырылган Сервис
орталықтары туралы өзекті ақпарат орналастырылған:
<http://hanskonnep.ru/service/>

Или по телефону/Немесе телефондар бойынша:

Для Москвы и области/Мәскеу мен Облыс үшін **+7 (495) 627-57-97**

Для всех регионов и других стран/барлық аймақтар және басқа елдер үшін
+7 (800) 775-50-60

Актуальная информация об Авторизованных
Сервисных Центрах размещена на/Авторландырылган Сервис
орталықтары туралы өзекті ақпарат орналастырылған:
<http://hanskonnep.ru/service/>

Или по телефону/Немесе телефондар бойынша:

Для Москвы и области/Мәскеу мен Облыс үшін **+7 (495) 627-57-97**

Для всех регионов и других стран/барлық аймақтар және басқа елдер үшін
+7 (800) 775-50-60

Актуальная информация об Авторизованных
Сервисных Центрах размещена на/Авторландырылган Сервис
орталықтары туралы өзекті ақпарат орналастырылған:
<http://hanskonnep.ru/service/>

Или по телефону/Немесе телефондар бойынша:

Для Москвы и области/Мәскеу мен Облыс үшін **+7 (495) 627-57-97**

Для всех регионов и других стран/барлық аймақтар және басқа елдер үшін
+7 (800) 775-50-60

ГАРАНТИЙНҢЫЙ ТАЛОН/КЕПІЛДІК ТАЛОНЫ № _____
Дата продажи/Сату күні _____
Модель/Моделі **HGCS1416 ПИЛА ЦЕПНАЯ БЕНЗИНОВАЯ**
Серийный номер/Құралдың сериялық № _____
Аккумуляторная серия №/Аккумуляторлардың сериялық № _____
Дата приемки/Қабылдау күні _____
Вид поломки/Сығу түрі _____
Телефон клиента/Клиенттің телефоны _____
Дата возврата клиенту/Клиентке қайтару күні _____
Штамп мастерской/Шеберхананың мөрі _____
Подпись клиента/Клиенттің аты-жөні және қолы _____

ГАРАНТИЙНҢЫЙ ТАЛОН/КЕПІЛДІК ТАЛОНЫ № _____
Дата продажи/Сату күні _____
Модель/Моделі **HGCS1416 ПИЛА ЦЕПНАЯ БЕНЗИНОВАЯ**
Серийный номер/Құралдың сериялық № _____
Аккумуляторная серия №/Аккумуляторлардың сериялық № _____
Дата приемки/Қабылдау күні _____
Вид поломки/Сығу түрі _____
Телефон клиента/Клиенттің телефоны _____
Дата возврата клиенту/Клиентке қайтару күні _____
Штамп мастерской/Шеберхананың мөрі _____
Подпись клиента/Клиенттің аты-жөні және қолы _____

ГАРАНТИЙНҢЫЙ ТАЛОН/КЕПІЛДІК ТАЛОНЫ № _____
Дата продажи/Сату күні _____
Модель/Моделі **HGCS1416 ПИЛА ЦЕПНАЯ БЕНЗИНОВАЯ**
Серийный номер/Құралдың сериялық № _____
Аккумуляторная серия №/Аккумуляторлардың сериялық № _____
Дата приемки/Қабылдау күні _____
Вид поломки/Сығу түрі _____
Телефон клиента/Клиенттің телефоны _____
Дата возврата клиенту/Клиентке қайтару күні _____
Штамп мастерской/Шеберхананың мөрі _____
Подпись клиента/Клиенттің аты-жөні және қолы _____

Актуальная информация об Авторизованных

Сервисных Центрах размещена на/Авторландырылған Сервис орталықтары туралы өзекті ақпарат орналастырылған:

<http://hanskopper.ru/service/>

Или по телефону/Немесе телефондар бойынша:

Для Москвы и области/Мәскеу мен Облыс үшін **+7 (495) 627-57-97**

Для всех регионов и других стран/барлық аймақтар және басқа елдер үшін
+7 (800) 775-50-60

Актуальная информация об Авторизованных

Сервисных Центрах размещена на/Авторландырылған Сервис орталықтары туралы өзекті ақпарат орналастырылған:

<http://hanskopper.ru/service/>

Или по телефону/Немесе телефондар бойынша:

Для Москвы и области/Мәскеу мен Облыс үшін **+7 (495) 627-57-97**

Для всех регионов и других стран/барлық аймақтар және басқа елдер үшін
+7 (800) 775-50-60

Актуальная информация об Авторизованных

Сервисных Центрах размещена на/Авторландырылған Сервис орталықтары туралы өзекті ақпарат орналастырылған:

<http://hanskopper.ru/service/>

Или по телефону/Немесе телефондар бойынша:

Для Москвы и области/Мәскеу мен Облыс үшін **+7 (495) 627-57-97**

Для всех регионов и других стран/барлық аймақтар және басқа елдер үшін
+7 (800) 775-50-60

Для заметок / Жазбалар үшін

REC-Garantiya-Hanskonner-2022



4 603010 116561



hanskonner

надежно. профессионально

[Ханс Кённер]

HGC1416

www.hanskonner.ru