

Sturm!
нас рекомендуют друзья

Пила цепная аккумуляторная

CSC1808BL

ИНСТРУКЦИЯ ПО ЭКСПЛУАТАЦИИ И ТЕХНИЧЕСКОМУ ОБСЛУЖИВАНИЮ



EAC IPX0

CSC1808BL-M-2026XXXX-2401

СОДЕРЖАНИЕ

Инструкция по безопасности.....	3
Область применения и назначение.....	15
Внешний вид.....	16
Технические характеристики.....	17
Правила эксплуатации оборудования.....	17
Правила установки частей и работа с инструментом.....	19
Техническое обслуживание оборудования.....	22
Гарантийное обязательство.....	23
Срок службы.....	23
Перечень критических отказов и ошибочные действия персонала или пользователя.....	24
Критерии предельных состояний.....	24
Действиях персонала в случае инцидента, критического отказа или аварии.....	24
Хранение.....	24
Транспортировка.....	24
Утилизация.....	24
Значения шума и вибрации.....	24
Информация для покупателя.....	25

Уважаемый покупатель! Компания **Sturm!** выражает Вам свою глубочайшую признательность за приобретение данного инструмента. Изделия под торговой маркой **Sturm!** постоянно совершенствуются и улучшаются. Благодаря постоянной программе исследований и разработок, указанные здесь технические характеристики, комплектация и дизайн могут быть изменены без предварительного уведомления

ВНИМАНИЕ! Внимательно изучите данную инструкцию по эксплуатации и техническому обслуживанию. Храните её в защищенном месте.

ВНИМАНИЕ! Электроинструмент не предназначен для использования лицами (включая детей) с пониженными физическими, сенсорными или умственными способностями, или при отсутствии у них жизненного опыта или знаний, если они не находятся под присмотром или не проинструктированы об использовании устройства лицом, ответственным за их безопасность. Дети должны находится под присмотром для недопущения игр с электроинструментом.

ИНСТРУКЦИЯ ПО БЕЗОПАСНОСТИ.

ОБЩИЕ УКАЗАНИЯ МЕР БЕЗОПАСНОСТИ ЭЛЕКТРИЧЕСКИХ МАШИН.

ВНИМАНИЕ! Прочтите все предупреждения и указания мер безопасности, и все инструкции. Невыполнение предупреждений и инструкций может привести к поражению электрическим током, пожару и (или) серьезным повреждениям.

СОХРАНИТЕ ЭТИ ИНСТРУКЦИИ.

Термин “электрическая машина” используется для обозначения Вашей машины с электрическим приводом, работающим от сети (снабженного шнуром) или машины с электрическим приводом, работающим от аккумуляторных батарей.

1. Безопасность рабочего места.

а. Содержите рабочее место в чистоте и обеспечьте его хорошее освещение. Если рабочее место загромождено или плохо освещено, это может привести к несчастным случаям.

б. Не следует эксплуатировать электрические машины в взрывоопасной среде (например, в присутствии воспламеняющихся жидкостей, газов или пыли). Машины с электрическим приводом являются источником искр, которые могут привести к возгоранию пыли или паров.

в. Не подпускайте детей и посторонних лиц к электрической машине в процессе её работы. Отвлечение внимания может привести Вас к потере контроля над инструментом.

2. Электрическая безопасность.

а. Штепсельные вилки электрических машин (зарядных устройств) должны подходить под розетки. Никогда не изменяйте конструкцию штепсельной вилки каким-либо образом. Не используйте каких-либо переходников для машин с заземляющим проводом. Использование оригинальных вилок и соответствующих розеток уменьшит риск поражения электрическим током.

б. Не допускайте контакта тела с заземленными поверхностями, такими, как трубы, радиаторы, плиты и холодильники. Существует повышенный риск поражения электрическим током, если Ваше тело заземлено.

в. Не подвергайте электрические машины воздействию дождя и не держите их во влажных условиях. Вода, попадая в электрическую машину, увеличивает риск поражения электрическим током.

г. Обращайтесь аккуратно со шнуром. Никогда не используйте шнур для переноса, перетаскивания электрической машины (зарядного устройства) и вытаскивания вилки из розетки. Исклучите воздействие на электрический шнур тепла, масла, острых кромок или движущихся частей. Поврежденные или скрученные шнуры увеличивают риск поражения электрическим током.

д. При эксплуатации электрической машины (зарядного устройства) на открытом воздухе пользуйтесь удлинителем, пригодным для использования на открытом воздухе. Применение шнура, предназначенного для использования на открытом воздухе, уменьшает риск поражения электрическим током.

е. Если нельзя избежать эксплуатации электрической машины (зарядного устройства) во влажных условиях, используйте источник питания, снабженный устройством защитного отключения (УЗО). Использование УЗО уменьшает риск поражения электрическим током.

3. Личная безопасность.

а. Будьте бдительны, следите за своими действиями и руководствуйтесь здравым смыслом при эксплуатации электрических машин. Не пользуйтесь электрическими машинами, если Вы устали, находитесь под действием наркотических средств, алкоголя или лекарственных препаратов. Кратковременная потеря концентрации внимания при эксплуатации электрических машин может привести к серьезным повреждениям.

б. Пользуйтесь индивидуальными защитными средствами. Всегда надевайте средства для защиты глаз. Защитные средства – такие, как маски, предохраняющие от пыли, перчатки, обувь, предохраняющая от скольжения, каска или средства защиты ушей, используемые в соответствующих условиях – уменьшат опасность получения повреждений.

в. Не допускайте случайного включения машин. Обеспечьте, чтобы выключатель находился в положении «Отключено» перед подсоединением к сети и (или) к аккумуляторной батарее и при подъеме и переноске электрической машины. Если при переноске электрической машины палец находится на выключателе или происходит подключение к сети (подсоединение к аккумуляторной батарее) электрической машины, у которой выключатель находится в положении «Включено», это может привести к несчастному случаю.

г. Перед включением электрической машины удалите все регулировочные или гаечные ключи. Ключ, оставленный во вращающей части электрической машины, может привести к травмированию оператора.

д. При работе не пытайтесь дотянуться до чего-либо, всегда сохраняйте устойчивое положение. Это позволит обеспечить лучший контроль над машиной в экстремальных ситуациях.

е. Одевайтесь надлежащим образом. Не носите свободной одежды или ювелирных изделий. Не приближайте свои волосы, одежду и перчатки к движущимся частям машины. Свободная одежда, ювелирные изделия и длинные волосы могут попасть в движущиеся части.

ж. Если предусмотрены средства для подсоединения к оборудованию для отсоса и сбора пыли, обеспечьте их надлежащее присоединение и эксплуатацию. Сбор пыли может уменьшить опасности, связанные с пылью.

4. Эксплуатация и уход за электрической машиной.

а. Не перегружайте электрическую машину. Используйте электрическую машину соответствующего назначения для выполнения необходимой вам работы. Лучше и безопаснее выполнять электрической машиной ту работу, на которую она рассчитана.

б. Не используйте электрическую машину, если ее выключатель неисправен (не включает или не выключает). Любая электрическая машина, которая не может управляться с помощью выключателя, представляет опасность и подлежит ремонту.

в. Отсоедините вилку от источника питания и (или) аккумуляторную батарею от электрической машины перед выполнением каких-либо регулировок, заменой принадлежностей или помещением ее на хранение — это меры безопасности от случайного включения электрической машины.

г. Храните неработающую электрическую машину в месте, недоступном для детей, и не разрешайте лицам, не знакомым с электрической машиной или настоящей инструкцией, пользоваться электрической машиной. Электрические машины представляют опасность в руках неквалифицированных пользователей.

д. Обеспечьте техническое обслуживание электрических машин. Проверьте электрическую машину на предмет правильности соединения и закрепления движущихся частей, поломки деталей и иных несоответствий, которые могут повлиять на работу. В случае неисправности отремонтируйте электрическую машину перед использованием. Часто несчастные случаи происходят из-за плохого

е. Обслуживания электрической машины.

ж. Храните режущие инструменты в заточенном и чистом состоянии. Режущие инструменты с острыми кромками, обслуживаемые надлежащим образом, режут заклинивают, ими легче управлять.

з. Используйте электрические машины, приспособления, инструмент и пр. в соответствии с настоящей инструкцией с учетом условий и характера выполняемой работы. Использование электрической машины для выполнения операций, на которые она не рассчитана, может создать опасную ситуацию.

5. Эксплуатация и уход за аккумуляторной машиной.

- а. Перезарядку следует осуществлять, используя зарядное устройство, указанное изготовителем. Зарядное устройство, которое годится для одного типа аккумуляторной батареи, может вызвать пожар при использовании другого типа батареи;
- б. Питание машин следует осуществлять только от аккумуляторных батарей, имеющих специальное обозначение. Использование любых других батарей может привести к повреждениям и пожару;
- в. Если аккумуляторная батарея не используется, ее следует хранить отдельно от других металлических предметов, таких, как скрепки для бумаг, монеты, ключи, гвозди, винты и т.п., которые могут замкнуть контактные выводы.
- г. Короткое замыкание контактных выводов может вызвать ожоги или пожар;
- д. В случае неправильной эксплуатации жидкий электролит может вытечь из аккумуляторной батареи; избегайте контакта с электролитом. При случайном контакте с электролитом смойте его водой. Если электролит попадет в глаза,
- е. Кроме промывки глаз водой обратитесь за медицинской помощью. Течь электролита из аккумуляторной батареи может вызвать раздражение или ожоги.

б) Обслуживание.

- а) Обслуживание вашей машины должно быть поручено квалифицированному ремонтнику, использующему только идентичные сменные детали. Это позволит сохранить безопасность вашей машины.

УКАЗАНИЯ МЕР БЕЗОПАСНОСТИ ПРИ РАБОТЕ С АККУМУЛЯТОРНОЙ ЦЕПНОЙ ПИЛОЙ.

1.1 Общие меры безопасности.

- 1.1.1 **ЗАПРЕЩЕНО!** НЕ производить работы, находясь в состоянии алкогольного опьянения либо в состоянии, вызванном употреблением наркотических средств, психотропных или токсических веществ.
- 1.1.2 К работе с цепной пилой допускаются лица, не моложе 18 лет.
- 1.1.3 В процессе работы на пользователя могут воздействовать следующие вредные и опасные производственные факторы:
 - подвижные части, мелкие предметы (щепки), вылетающие из-под режущей цепи при работе;

- отлетающие фрагменты веток, падающие стволы деревьев;
- повышенная температура поверхности оборудования;
- острые кромки, заусенцы и шероховатость на поверхностях инструментов и оборудования;
- повышенный уровень шума на рабочем месте;
- повышенный уровень вибрации;
- повышенная запыленность рабочей зоны;
- недостаточная освещенность рабочей зоны;
- неисправное оборудование или неправильная его эксплуатация;
- отсутствие средств индивидуальной защиты;
- неисполнение или ненадлежащее исполнение работником инструкций по охране труда;
- физические перегрузки;
- пожароопасность и взрывоопасность.

1.1.4 **ЗАПРЕЩЕНО!** Производство работ при неблагоприятных климатических факторах внешней среды (дождь, гроза, туман) не допускается.

1.1.5 Курить разрешается только в специально отведенных для этой цели местах.

1.2 Меры безопасности перед началом работы.

1.2.1 Перед началом проведения работ пользователь должен надеть средства индивидуальной защиты. Спецодежда не должна иметь свисающих концов, а также загрязнений горюче-смазочными материалами. Застегнуть спецодежду на все пуговицы, не допуская свисающих концов одежды, волосы убрать под головной убор. Не закалывать одежду булавками, иголками, не держать в карманах одежды острые, бьющиеся предметы.

1.2.2 Перед началом проведения работ пользователь должен проверить:

- отсутствие механических повреждений (сколов, трещин и др.) на корпусе, деталях, приборах, режущих элементах;
- отсутствие грязи на приводе;
- достаточность затяжки крепежа, соединительных деталей;
- наличие и правильность установки защитных кожухов;

1.2.3 Дефектные детали подлежат немедленной замене, работа с дефектными деталями не допускается.

1.2.4 **ВНИМАНИЕ!** Замену пильной цепи производить в перчатках.

1.2.5 При транспортировке к месту работы двигатель должен быть выключен.

1.2.6 Подготовить рабочее место для безопасной работы:

- осмотреть обрабатываемый участок.
- проверить участок на предмет наличия объектов, находящихся под напряжением (проложенные кабели, свисающие оголенные провода и др.);
- убедиться в достаточной освещенности рабочей зоны;
- убедиться в отсутствии детей, посторонних лиц и домашних животных в зоне производимых работ, минимальная дистанция до них должна составлять не менее 15 м;
- проверить подходы к рабочему месту, пути эвакуации на соответствие требованиям охраны труда;
- проверить наличие сигнальных средств;
- проверить наличие противопожарных средств, аптечки;
- установить последовательность выполнения операций.

1.2.7 Убедитесь, что все чехлы и крышки (пильной шины и стартера) находятся на своих местах. Научитесь приемам быстрой остановки двигателя и цепи в случае аварийной ситуации. Изучите назначение и использование всех органов управления. Надежно удерживайте ручки изделия.

1.2.8 **ОПАСНО!** Держать руки и ноги подальше от режущих элементов.

1.2.9 **ЗАПРЕЩЕНО!** Запрещается приступать к работе:

- при наличии неисправности, указанной в руководстве по эксплуатации завода-изготовителя при которой не допускается его применение;
- при истекшем сроке его технического освидетельствования;
- при отсутствии или неисправности средств индивидуальной защиты, противопожарных средств, аптечки;
- при отсутствии или неисправности предохранительных устройств;
- при недостаточной освещенности рабочего места и подходов к нему;

1.2.10 При пуске пользователь должен занять устойчивое положение. Пильная цепь не должна соприкоснуться с какими-либо предметами или грунтом, нахождение посторонних лиц в зоне радиусом до 15 м не допускается, так как существует опасность получения травм отбрасываемыми предметами или вследствие контакта с пильной цепью.

1.2.11 Пуск должен производиться согласно инструкции по эксплуатации.

1.3 Меры безопасности при работе с инструментом.

1.3.1 **ВНИМАНИЕ!** Применять оборудование только для тех работ, для которых оно предназначено.

1.3.2 **ЗАПРЕЩЕНО!** Не работать в ночное время, при плохой погоде или в условиях плохой видимости, поскольку при этом возрастает опасность несчастного случая.

1.3.3 **ЗАПРЕЩЕНО!** Не разрешайте детям или людям, не знакомым с руководством по эксплуатации работать с агрегатом.

1.3.4 Во время работы цепной пилы не приближайте к пильной цепи какую бы то ни было часть тела. Перед включением цепной пилы убедитесь, что пильная цепь не прикасается ни к чему. Отвлечение внимания во время работы цепной пилой может привести к захвату пильной цепью одежды или части тела оператора.

1.3.5 Для контроля инструмента держите цепную пилу сильной рукой за заднюю рукоятку и другой рукой за переднюю рукоятку. При удержании цепной пилы другим расположением рук возрастает опасность получения травм.

1.3.6 Носите средства индивидуальной защиты: защитные очки, средства защиты органов слуха, защитную одежду и обувь.

1.3.7 Не работайте цепной пилой, находясь на дереве или стремянке. Сохраняйте надлежащую опору и работайте стоя на неподвижной, прочной и горизонтальной поверхности.

1.3.8 При пилении деревьев будьте готовы к тому, что упругая ветвь может ударить оператора или отбросить цепную пилу, приведя к потере контроля над ней.

1.3.9 Переносите цепную пилу за переднюю рукоятку в выключенном состоянии на расстоянии от тела. Перевозите и храните цепную пилу, только надев защитный чехол на направляющую шину. Соблюдайте указания по смазке, натяжению цепи и смене принадлежностей. Неправильно натянутая или неправильно смазанная цепь может либо разорваться, либо увеличить вероятность отскока.

1.3.10 Содержите рукоятки в чистоте, не допуская наличия на них масла или смазки. Жирные, замасленные рукоятки будут скользить, вызывая потерю управления.

1.3.11 **ЗАПРЕЩЕНО!** Не используйте цепную пилу не по назначению.

1.3.12 **ОПАСНО!** Попадание наконечника шины на твёрдый предмет при работающем двигателе может привести к эффекту «обратного удара». При этом цепная пила с высокой скоростью отлетает вверх в направлении пользователя. Отскок может произойти, если носок или конец направляющей шины коснется предмета или смыкании древесины с заклиниванием пильной цепи в пропиле при смыкании древесины. При заклинивании пильной цепи сверху направляющей шины (при пилении верхней частью шины) пилу может резко отбросить назад на оператора и может к потере управления пилой. Отскок является результатом неправильного обращения с пилой или неправильного порядка, или условий работы. Во избежание отскока надежно удерживайте рукоятки цепной пилы обеими руками, охватывая их всеми пятью пальцами, при этом корпус и руки должны быть в полной готовности к восприятию отскока. Не выпускайте цепную пилу из рук, не тянитесь далеко и не пилите на уровне плеч. Избегайте случайное касание концом направляющей шины. Пилить следует только нижней частью цепи, в противном случае сработает эффект «обратного удара».

1.3.13 Используйте только направляющие шины и цепи, указанными изготовителем.

1.3.14 Соблюдайте указания изготовителя по заточке и техническому обслуживанию пильной цепи. Уменьшение высоты ограничителя глубины резания зуба, увеличивает риск отскока.

1.3.15 Инструмент имеет повышенный уровень шума и вибрации. Рекомендуется работа с применением средств индивидуальной защиты и ограничением времени работы.

1.3.16 Не допускайте посторонних ближе 15 м. к рабочему месту.

1.3.17 **ВНИМАНИЕ!** Перед началом работы осмотрите пилу и проверьте ее основные узлы и органы управления. Клавиша выключателя и кнопка блокировки выключателя должны перемещаться свободно, без приложения усилий, а при отпускании должны автоматически возвращаться в нейтральное положение. Клавиша выключателя должна оставаться заблокированной до тех пор, пока не будет нажата кнопка блокировки главного выключателя. Рукоятки пилы должны быть сухими и чистыми и прочно закреплены. Тормоз цепи должен работать исправно. Проверьте правильность установки шины и натяжку цепи.

1.3.18 При заклинивании цепи или шины в распиливаемом материале не пытайтесь вытащить пилу из пропила. Для освобождения заглушите двигатель и забейте клинья в пропил для уменьшения давления на шину.

1.3.19 **ЗАПРЕЩЕНО!** Не использовать пилу с неисправным тормозом цепи.

1.3.20 **ЗАПРЕЩЕНО!** Не оставлять без надзора работающую пилу.

1.3.21 **ОПАСНО!** Не допускайте попадания рук в зону пиления и не прикасайтесь к пильной цепи.

1.3.22 Перед натяжением и заменой цепи, а также при выполнении любых иных работ с цепной пилой, двигатель должен быть остановлен.

1.3.23 Во время перерыва в работе пила не должна представлять угрозы травмирования окружающих.

1.3.24 При транспортировке пилы цепь должна быть закрыта кожухом.

1.3.25 Перед началом работы убедитесь, что ваши ноги имеют надежную опору.

1.3.26 Не рекомендуется при пилении использовать оконечную часть шины, т.к. это чревато отдачей.

1.3.27 Использование пилы вблизи горючих газов и пыли создает опасность взрыва.

1.3.28 Периодически следите за работой цепной пилы, проводите визуальный осмотр для выявления повреждений механизмов, защитных устройств, утечки топлива и др. После каждого столкновения инструмента с посторонним предметом всегда осматривайте пильную цепь, чтобы убедиться в отсутствии повреждений. Поврежденные элементы оборудования должны быть заменены. Не приступать к работе до устранения выявленных нарушений.

1.3.29 **ОПАСНО!** Пильная цепь заточена и вращается с большой скоростью. Случайное прикосновение к ней может стать причиной серьезной травмы. Во время работы двигателя следите, чтобы руки и ноги не находились вблизи неё. Перед тем, как осматривать или обслуживать цепь и шину, остановите и выключите двигатель.

1.3.30 Снимите аккумуляторные батареи, чтобы предотвратить любую возможность случайного пуска двигателя. При очистке, осмотре или замене цепи надевайте толстые перчатки для защиты рук от порезов при контакте с зубьями.

1.3.31 Проверка состояния шины и цепи и их замена, и регулировка производится при выключенном двигателе.

1.3.35 Останавливать двигатель при:

- перерывах в работе;
- переходе на другой участок работы;
- транспортировке;
- замене пильной цепи.

1.3.36 Обслуживание, ремонт и очистку производить при выключенном и охлажденном двигателе. При обслуживании использовать только оригинальные запасные части. Использование нестандартных запасных частей и принадлежностей запрещается.

1.3.37 **ЗАПРЕЩЕНО!** При выполнении работ запрещено:

- передавать оборудование посторонним лицам;
- использовать оборудование не по назначению;
- эксплуатировать устройство без защитных приспособлений;
- работать с оборудованием без средств индивидуальной защиты;
- приближать ноги или руки к движущимся частям;
- поднимать и переносить его при работающем двигателе;
- работать с оборудованием под влиянием наркотиков, алкоголя, лекарств.

1.3.38 Для предотвращения несчастных случаев на производстве при работе необходимо:

- не допускать контакта с камнями, металлическими предметами и тому подобным;
- не применять дефектную пильную цепь;
- регулярно затачивать пильную цепь согласно инструкции организации-изготовителя;
- обеспечивать применение пильной цепи и защитных приспособлений в комбинации, соответствующей инструкции организации-изготовителя.

1.3.39 Техническое обслуживание должно производиться согласно инструкции по эксплуатации.

1.4 Меры безопасности при аварийных ситуациях.

1.4.1 В случае ухудшения метеорологических условий (сильный ветер, дождь, гроза) следует прекратить работу и укрыться.

1.4.2 При повреждении, появлении запаха гари, возникновении необычного шума и других неисправностей немедленно выключить цепную пилу и сообщить в сервисный центр.

1.4.3 При возгорании оборудования немедленно освободиться от него, выключить двигатель.

1.4.4 При пожаре вызвать пожарную бригаду по телефону 101, сообщить о происшедшем непосредственному руководителю.

1.5 Меры безопасности после окончания работ.









1.5.1 Выключить агрегат.

1.5.2 Убрать агрегат в специально отведенное, сухое, хорошо проветриваемое место.

1.5.3 Давайте двигателю остыть, перед тем как поставить изделие на хранение в закрытое помещение.

1.5.4 Снять спецодежду. Загрязненную спецодежду необходимо сдать в стирку.

Предписывающие знаки Гост 12.14.026-2001.

	Работать в защитной одежде.	На рабочих местах и участках, где необходимо применять средства индивидуальной защиты.
	Работать в защитном щитке.	На рабочих местах и участках, где необходима защита лица и органов зрения.
	Отключить штепсельную вилку	На рабочих местах и оборудовании, где требуется отключение от электросети при наладке или остановке электрооборудования и в других случаях
	Работать в защитных перчатках.	На рабочих местах и участках работ, где требуется защита рук от воздействия вредных или агрессивных сред, защита от возможного поражения электрическим током.
	Работать в защитных наушниках.	На рабочих местах и участках с повышенным уровнем шума.
	Работать в защитных очках.	На рабочих местах и участках, где требуется защита органов зрения.
	Электроинструмент класса III (по ГОСТ 60745-1-2009).	Нет электрических цепей с напряжением свыше 42В постоянного тока или 36В переменного тока.
	Электроинструмент класса II (по ГОСТ 60745-1-2009). ПРИМЕНИТЕЛЬНО К ЗАРЯДНОМУ УСТРОЙСТВУ	Электроинструмент с двойной изоляцией. Заземление не предусматривается.

ОБЛАСТЬ ПРИМЕНЕНИЯ И НАЗНАЧЕНИЕ.

Настоящий электроинструмент предназначен для распила древесины различных пород деревьев и изделий из древесных материалов. Этот электроинструмент не предназначен для распиловки минеральных материалов.

ЗАПРЕШЕНО! Применение инструмента не по назначению не допускается!

Область применения

Инструмент предназначен для использования при температуре от -10°C до +40°C и относительной влажностью воздуха не более 80%, с отсутствием прямого воздействия атмосферных осадков и чрезмерной запыленности воздуха. Степень защиты, обеспечиваемая оболочкой – IPX0 (МЭК 60529).

ВНИМАНИЕ! Придерживайтесь следующего режима работ с инструментом!

После непрерывной работы в течение 15-20 минут необходимо выключить инструмент, возобновить работу можно через 5 минут. Рекомендуется работать с инструментом не более 20 часов в неделю.

ВНИМАНИЕ! Данная аккумуляторная цепная пила может поставляться как с зарядным устройством и аккумуляторными батареями в комплекте, так и без. Информация об используемых зарядных устройствах и аккумуляторных батареях содержится в настоящем руководстве.

ВНЕШНИЙ ВИД.

1. Шина
2. Крышка масляного бака
3. Передняя защита руки
4. Кнопка защиты от случайного включения
5. Задняя ручка
6. Выключатель
7. Насос подкачки масла
8. Крышка направляющей шины
9. Гайка

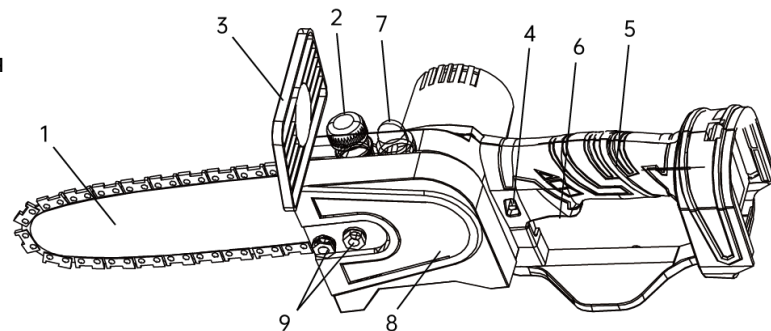

Комплектность поставки

- Пила цепная
- Направляющая шина
- Цепь
- Защитная пластина
- Винты крепления защитной пластины (2 шт.)
- Отвертка
- Ключ
- Инструкция по эксплуатации
- Инструкция по безопасности

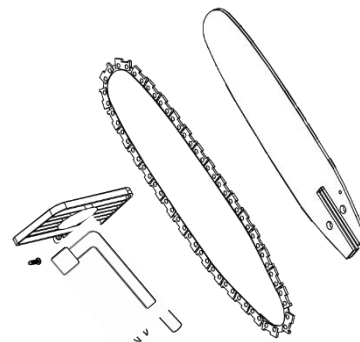

ТЕХНИЧЕСКИЕ ХАРАКТЕРИСТИКИ.

Параметры	CSC1808BL
Напряжение, В	18
Скорость холостого хода, об/мин	4200
Длина шины, мм	200
Количество звеньев цепи	48
Ширина паза шины, ``/ мм	0,050/1,3
Шаг цепи, ``/ мм	0,50/12,7
Масса, кг	1,5

ПРАВИЛА ЭКСПЛУАТАЦИИ ОБОРУДОВАНИЯ.

Используйте пилу только для пиления дерева или предметов, изготовленных из дерева. Все другие виды использования могут быть опасными. Изготовитель не несет ответственности за несчастные случаи, вызванные неправильным использованием пилы или использованием не по назначению.

При работе с пилой используйте индивидуальные средства защиты.

Во избежание неправильного обращения с пилой прочитайте данную инструкцию полностью перед первым использованием пилы. Вся информация касательно правильного использования пилы имеет непосредственное отношение к вашей личной безопасности.

Попросите профессионального пользователя показать Вам, как пользоваться электропилой.

Перед использованием проверьте, что кабель и вилка не повреждены. В случае повреждения электрический кабель и вилка должны быть заменены в уполномоченном сервисном центре.

Выключите пилу перед освобождением цепного тормоза.

Вынимайте пилу из дерева только когда цепь движется, остановка пилы, когда шина находится в дереве

может привести к резкому рывку вперед.

При использовании вне помещения пила должна включаться через устройство отключения при утечке электрического тока.

При пилении всегда используйте зубчатый упор пилы.

Включите пилу. Упираясь упором в древесину, начните пиление, поднимая заднюю ручку пилы. Используйте упор пилы как центр вращения. Сделав пропил, переместите упор ниже. Продолжите пиление.

Горизонтальные пропилы должны выполняться профессиональными работниками.

При пилении верхней стороной шины будьте особенно осторожны — если цепь застрянет в древесине, это приведет к броску деревянной заготовки в сторону работающего, поэтому старайтесь работать по возможности только нижней стороной шины.

ВНИМАНИЕ! Для предотвращения отброса пилы, следуйте следующим правилам безопасности.

- Никогда не пилите концом шины.
- Всегда начинайте пиление, когда пильная цепь набрала обороты.
- Проверяйте заточку цепи, при необходимости заточите цепь.
- Никогда не пилите несколько ветвей одновременно.
- При перепиливании ветви не касайтесь других ветвей.
- Никогда не начинайте пиление концом шины.

Электроинструмент не предназначен для использования лицами (включая детей) с пониженными физическими, сенсорными или умственными способностями, или при отсутствии у них жизненного опыта или знаний, если они не находятся под присмотром или не проинструктированы об использовании устройства лицом, ответственным за их безопасность. Дети должны находиться под присмотром для недопущения игр с электроинструментом.

Аккумуляторная батарея и зарядное устройство

Разрешается использовать только зарядные устройства торговой марки «**Sturm!**» зарядные устройства других производителей могут стать причиной возгорания.

Battery System
единая аккумуляторная система

- Запрещается использовать зарядные устройства, имеющие поломки.
- Запрещается проводить зарядку в сырых или влажных помещениях. Не оставляйте зарядное

устройство под дождём или снегом.

Разрешается использовать только аккумуляторную батарею торговой марки «**Sturm!**» **Battery System**, аккумуляторные батареи других производителей могут стать причиной возгорания.

— Вы можете ознакомиться с температурными ограничениями по применению аккумуляторной батареи на имеющейся на ней цветной наклейке.

— Не касайтесь незащищенными частями тела вытекшей из аккумуляторной батареи жидкости. В случае попадания быстро промойте водой с мылом, затем лимонной кислотой или уксусом. В случае попадания в глаза, их необходимо промыть водой в течение не менее 10 минут, а затем обратиться к окулисту.

— В процессе зарядки аккумуляторная батарея и зарядное устройство нагреваются.

— Не заряжайте аккумуляторную батарею, если температура окружающей среды или самой батареи ниже 0°C или выше +45°C.

Обратите особое внимание:

— Храните аккумуляторную батарею вдали от металлических предметов, которые могут привести к соприкосновению внутренних частей аккумуляторной батареи, что ведет к искрению и возможному возгоранию.

— Не располагайте аккумуляторную батарею возле источников тепла.

— Не бросайте её в огонь или воду!

— Не разбирайте аккумуляторную батарею!

ПРАВИЛА УСТАНОВКИ ЧАСТЕЙ И РАБОТА С ИНСТРУМЕНТОМ.

Снятие аккумуляторного блока и обратная установка

Чтобы снять аккумуляторную батарею, нажмите клавишу отделения аккумулятора, и потяните аккумуляторную батарею на себя, чтобы отсоединить батарею.

Для обратной установки вставьте аккумуляторный блок до фиксации.

ВНИМАНИЕ! Убедитесь, что две направляющие в корпусе аккумулятора совпали с пазами на инструменте.

Зарядка аккумулятора

1. Включите зарядное устройство в сеть. Индикатор (4) загорится зеленым.
2. Установите аккумулятор в зарядное устройство (2) таким образом, чтобы контактная группа на зарядном устройстве и аккумуляторе (3) были совмещены. Индикатор (1) загорится красным. Это означает, что началась зарядка батареи.
3. После окончания заряда батареи индикатор (4) загорится зеленым.

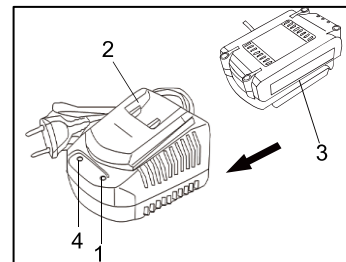

ВНИМАНИЕ! Чтобы сохранить работоспособность Li-Ion батареи, она не должна заряжаться при температуре ниже 0°C или выше 45°C. Если температура аккумуляторной батареи выше 45°C или ниже 0°C, процесс заряда батареи не произойдет. При этом индикатор (1) будет гореть зеленым после подключения зарядного устройства к батарее. Если аккумуляторная батарея повреждена, процесс заряда батареи не произойдет. При этом индикатор (1) будет гореть зеленым после подключения зарядного устройства к батарее.

Установка шины и цепи

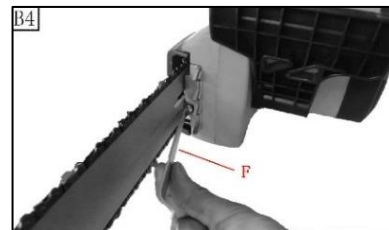
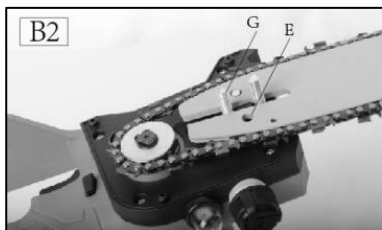

Перед выполнением любых работ с пилой, всегда вытаскивайте аккумулятор и надевайте защитные перчатки!

Снимите крышку направляющей шины, повернув винт крышки направляющей шины (11) влево.

Установите пильную цепь на шину (ПРИМЕЧАНИЕ: зубья должны быть направлены вперед сверху шины).

Установите крышку направляющей шины на место (ПРИМЕЧАНИЕ: убедитесь, что направляющий болт (G) закреплен в отверстии для винта (H), а регулировочный штифт (F) вошел в отверстие для натяжения (E) на направляющей шине.) И слегка закрепите его, повернув винт крышки направляющей шины (10) вправо. Правильно натянутая цепь: цепь можно оттянуть с шины на 5 мм посередине шины.

Установите направляющую шину с пильной цепью на направляющий болт (G).

Натяните пильную цепь с помощью прилагаемого гаечного ключа (B4).

Плотно затяните прилагаемый винт слева (G).

Смазка цепи

Во избежание увеличенного износа цепь и шина должны быть равномерно смазаны.

Откройте крышку (1) масляного бака, налейте масло для смазки цепи в бак.

Нажмите на насос подкачки масла (2) 3-5 раз чтобы подать масло.

Внимание! эта модель не имеет автоматической подачи масла. Вы должны нажимать на насос подкачки масла 3-5 раз через каждую минуту работы.

Начало работы

Всегда при работе пилой одевайте защитные очки, наушники, защитные перчатки, и защитную спецодежду!

Сразу после включения, пила начинает работать с большой скоростью.

Возьмите пилу за ручку левой рукой.

Для включения: нажмите одновременно блокиратор включения и выключатель.

После освобождения ON/OFF выключателя остановка цепи происходит в течение 1 секунды. Это нормально при использовании пилы по назначению

После работы с пилой вы всегда должны: очистить цепь, шину и надеть защитный кожух цепи.



ТЕХНИЧЕСКОЕ ОБСЛУЖИВАНИЕ ОБОРУДОВАНИЯ.

Возможные неисправности и действия по их устранению

НЕИСПРАВНОСТЬ	ПРИЧИНА	ДЕЙСТВИЯ ПО УСТРАНЕНИЮ
Двигатель не включается.	Неисправен выключатель.	Сервисный центр для ремонта.
	Разряжен аккумулятор.	Зарядить аккумулятор.
Цепная пила работает прерывисто.	Внешний или внутренний перемежающийся контакт.	Обратиться в специализированный Сервисный центр для ремонта.
	Неисправен выключатель.	
	Нет масла в бачке.	
Пильная цепь сухая.	Закупорены воздушные отверстия в крышке масляного бачка.	Налейте масла в бачок.
	Закупорен канал вытекания масла.	Очистите крышку масляного бачка.
	Нет масла в бачке.	Очистите канал вытекания масла.
Пильная цепь/направляющая шина горячие	Закупорены воздушные отверстия в крышке масляного бачка.	Прочистить окна охлаждения электродвигателя.
	Закупорен канал вытекания масла.	Очистите крышку масляного бачка.
	Чрезмерное натяжение цепи.	Очистите канал вытекания масла.
	Пильная цепь затуплена.	Настройте натяжение цепи.
		Заточите или замените пильную цепь.

ВНИМАНИЕ! До начала работ по техобслуживанию или смене оснастки, а также при транспортировании электроинструмента извлечь аккумуляторную батарею. Перед началом любых работ по обслуживанию зарядного устройства инструмента вытащить вилку из розетки.

Предохраняйте инструмент от ударов и повышенной вибрации, а также попадания на корпусные детали масла и смазок.

Периодически проверяйте крепеж. Если болты ослабли — затяните их немедленно, во избежание

серьезного повреждения инструмента и получения травмы.

Периодически проверяйте шнур электропитания зарядного устройства. Если кабель поврежден — отремонтируйте в ближайшем авторизованном сервисном центре.

Держите вентиляционные отверстия чистыми. Очищайте периодически все части инструмента от пыли и грязи. Использование некоторых средств для чистки как бензин, аммиак, и т. д. приводят к повреждению пластмассовые части.

Ремонт Вашего электроинструмента поручайте только квалифицированному персоналу и только с применением оригинальных запасных частей.

Обслуживание электроинструмента должно быть выполнено только квалифицированным персоналом уполномоченных сервисных центров **Sturm!**. Обслуживание, выполненное неквалифицированным персоналом, может стать причиной поломки инструмента и травм.

ГАРАНТИЙНОЕ ОБЯЗАТЕЛЬСТВО.

На электроинструмент распространяется гарантия, согласно сроку, указанному в гарантийном талоне. Вы можете ознакомиться с правилами гарантийного обслуживания в гарантийном талоне, прилагаемом к инструкции по эксплуатации.

СРОК СЛУЖБЫ.

Срок службы изделия составляет 5 лет. Указанный срок службы действителен при соблюдении потребителем требований настоящего руководства. При полной выработке ресурса инструмента, его необходимо утилизировать в соответствии с установленными правилами в РФ.

ЗАПРЕЩЕНО применение инструмента не по назначению!

ПЕРЕЧЕНЬ КРИТИЧЕСКИХ ОТКАЗОВ И ОШИБОЧНЫЕ ДЕЙСТВИЯ ПЕРСОНАЛА ИЛИ ПОЛЬЗОВАТЕЛЯ.

Не использовать с поврежденной рукояткой или не использовать при появлении дыма непосредственно из корпуса изделия. Не использовать с поврежденной аккумуляторной батареей. Не использовать на открытом пространстве во время дождя (в распыляемой воде). Не включать при попадании воды в корпус. Не использовать при сильном искрении. Не использовать при появлении сильной вибрации.

КРИТЕРИЙ ПРЕДЕЛЬНЫХ СОСТОЯНИЙ.

Перетёрт или повреждён электрический кабель. Поврежден корпус изделия.

ДЕЙСТВИЯ ПЕРСОНАЛА В СЛУЧАЕ ИНЦИДЕНТА, КРИТИЧЕСКОГО ОТКАЗА ИЛИ АВАРИИ.

При возникновении инцидента или аварии следует незамедлительно остановить работу с инструментом, обесточить, обратиться в сервисную службу, действовать по указаниям службы сервиса, если таковые поступили, и не допускать людей к работе с инструментом.

ХРАНЕНИЕ.

Необходимо хранить в сухом месте. Необходимо хранить вдали от источников повышенных температур и воздействия солнечных лучей. При хранении необходимо избегать резкого перепада температур.

Хранение без упаковки не допускается. Подробные требования к условиям хранения смотрите в ГОСТ 15150 (Условие 1).

ТРАНСПОРТИРОВКА.

Категорически не допускается падение и любые механические воздействия на упаковку при транспортировке. При разгрузке и погрузке не допускается использование любого вида техники, работающей по принципу зажима упаковки. Подробные требования к условиям транспортировки смотрите в ГОСТ15150 (Условие 5).

УТИЛИЗАЦИЯ.

Отслужившие свой срок электроинструменты, принадлежности и упаковку следует сдавать на экологически чистую рекуперацию отходов. Не выбрасывайте электроинструменты в бытовой мусор!

ЗНАЧЕНИЕ ШУМА И ВИБРАЦИИ.

Типичный уровень взвешенного звукового давления (A), измеренный в соответствии с EN60745:

Уровень звукового давления ($L_p A$): 85 дБ (A). Уровень звуковой мощности (LWA): 96 дБ (A). Погрешность (K): 3 дБ(A). Используйте средства защиты слуха.

Общий уровень вибрации (векторная сумма по трем координатам), определенный в соответствии с EN60745: Распространение вибрации (ah, AG): 7,0 м/с². Погрешность (K): 1,5 м/с².

ИНФОРМАЦИЯ ДЛЯ ПОКУПАТЕЛЯ.



Подлежит обязательной сертификации. Сертификат соответствия размещен на официальном сайте www.sturmtools.ru.

Изготовлено в соответствии с директивами: 014/30/EU Электромагнитная совместимость, 2006/42/ЕС Машины и механизмы.

Соответствует техническим регламентам:

ТР ТС 010/2011 «О безопасности машин и оборудования»,

ТР ТС 020/2011 «Электромагнитная совместимость технических средств».

Соответствует ТР ЕАЭС 0037/2016 «Об ограничении использования определенных опасных вредных веществ в электрическом и электронном оборудовании».

Страна изготовления: КНР.

Производитель (завод-изготовитель): AWLOP TRADING CO LTD. Адрес: Китай, г. Нингбо, ул. Лантень 201, Модерн таймз А2, блок 16/F.

Уполномоченный представитель сервиса: ООО «ЭкспертСервис». Адрес: Россия, 140143, Московская область, Раменский район, пос. Родники, ул. Трудовая, 10, пом. 1, каб. 315. Телефон горячей линии: 8 800 775 5060. Импортер: ООО «СМАРТТУЛЗ». Адрес: Россия, 140143, Московская область, городской округ Раменский, дп. Родники, ул. Трудовая, д. 10, пом. 1, этаж 3, ком. 319. Телефон горячей линии: 8 800 775 5060. Сайт: www.sturmtools.ru.

ГАРАНТИЙНЫЙ ТАЛОН/КЕПІЛДІК ТАЛОНЫ

二
维
码
粘
贴
处

Наименование изделия и модель/Өнімнің атауы және моделі CSC1808BL Пила цепная аккумуляторная

Наименование организации/Сауда ұйымының атауы _____

Серийный номер/Сериялық нөмірі _____

Дата продажи/Сату күні _____

ГАРАНТИЙНЫЕ УСЛОВИЯ/КЕПІЛДІК ШАРТТАРЫ

МП/МО:

Стандартная гарантия

Стандартный гарантийный срок исчисляется со дня продажи согласно таблице, в Приложении №1 только при безусловно бытовом использовании инструмента для личных нужд.

Срок гарантии на аккумуляторы составляет 1 год с даты продажи и 2 года с даты производства товара (дата производства указана в серийном номере и на упаковке изделия).

Таблица гарантийных сроков. (Приложение№ 1).

БРЕНД	ГАРАНТИЯ	
Sturm!, Энергомаш гарант	СТАНДАРТНАЯ	РАСШИРЕННАЯ
электроинструмент	14 месяцев	36 месяцев*
сезонный электро- и бензоинструмент*	14 месяцев	нет
уровни лазерные, дальномеры лазерные	1 год	нет
Союз, Энергомаш		
электроинструмент	14 месяцев	нет
сезонный электро- и бензоинструмент*	14 месяцев	нет
Sturm! серия P		
электроинструмент, бензоинструмент	25 месяцев	нет
сезонный электро- и бензоинструмент*	14 месяцев	нет

*бензогенератор, газонокосилка, бензопила, виброплита, снегоуборщик, культиватор, мотоблок, мотобур, тепловая техника, мотопопла, триммер, опрыскиватель, мойка высокого давления, двигатель внутреннего сгорания, сварочный аппарат и сварочная маска, профессиональный садовый, воздуходувки бензиновые, компрессор, насос и насосная станция, бетономеситель, бетонолом, зернодробилка и тп.

36
мес

Расширенная гарантия

Расширенный гарантийный срок на электроинструменты предоставляется до 36 месяцев, согласно таблице, Приложение №1, при бытовом использовании, для работ, не связанных с профессиональной деятельностью в условиях нагрузок средней, высокой интенсивности промышленных работ, сверхтяжелых нагрузок, а также при условии

• Sturm!

• Энергомаш

36
ай

Стандартты кепілдік

Стандартты кепілдік мерзімі №1 Қосымшадағы кестеге сәйкес сатылған күннен бастап тек жеке қажеттіліктерге арналған құралды тұрмыстық сөзсіз пайдаланған жағдайда ғана есептеледі.

Батареяларға кепілдік мерзімі-сатылған күннен бастап 1 жыл және тауарды шығарған күннен бастап 2 жыл (Өндіріс күні сериялық нөмірде және өнімнің қаптамасында көрсетілген).

Кепілдік мерзімі кестесі. (1 Қосымша).

БРЕНД	КЕПІЛДІК	
Sturm!, Энергомаш гарант	СТАНДАРТТЫ	КЕҢЕЙТІЛГЕН
Электр құралы	14 ай	36 ай
маусымдық электр және бензин құралдары*	14 ай	жоқ
лазерлік деңгейлер, лазерлік қашықықөлшегіштер	1 жыл	жоқ
Союз, Энергомаш		
Электр құралы	14 ай	жоқ
маусымдық электр және бензин құралдары*	14 ай	жоқ
Sturm! серия P		
Электр құралы, бензин құралдары	25 ай	жоқ
маусымдық электр және бензин құралдары*	14 ай	жоқ

* бензогенератор, көгал шөп шапқыш, шынжыр, дірілтақта, қар тазалаушы, қопсытқыш, мотоблок, мотобурғы, жылу техникасы, мотопопла, триммер, бүркікші, жоғары қысымды жуғыш, ішкі жану қозғалтқышы, дәнекерлеу машинасы және дәнекерлеу маскасы, бақша шансорғыш, бензин үрлегіштер, компрессор, сорғы және сорғы станциясы, бетон араластырғыш, бетонол, астық тесу және т. б.

Кеңейтілген кепілдік

Электр құралына ұзартылған кепілдік мерзімі, кестеге сәйкес, №1 қосымша, тұрмыстық пайдалану кезінде, Өнеркәсіптік жұмыстардың орташа, жоғары қарқындылықтағы жүктемелері, аса ауыр жүктемелері жағдайларын-

Актуальная информация об Авторизованных Сервисных Центрах размещена на www.sturmtools.ru/service/

Или по телефонам: Для Москвы и Области +7 (495) 627-57-97 Для всех регионов и других стран +7 (800) 775-50-60

Авторландырылған Сервис орталықтары туралы өзекті ақпарат мына сайттарда орналастырылған: www.sturmtools.ru/service/

Немесе телефондар бойынша: Мәскеу мен облыс үшін +7 (495) 627-57-97 барлық аймақтар және басқа елдер үшін +7 (800) 775-50-60

регистрации на сайте: www.sturmtools.ru в течении двух недель, с даты покупки изделия. Регистрация возможна только после подтверждения покупателем согласия на сохранение личных данных, запрашиваемых в процессе регистрации. Сроки гарантии на конкретную модель, необходимо смотреть на сайте производителя www.sturmtools.ru. Срок гарантии продлевается на время нахождения изделия в гарантийном ремонте. Замена неисправных деталей инструмента в период гарантийного срока не устанавливает нового гарантийного срока на инструмент или на замененные детали.

Гарантийные условия составлены на основе действующего законодательства РФ: Федерального Закона РФ «О защите прав потребителей» Закон РФ от 07.02.1992 N 2300-1 (ред. от 18.07.2019) и ч. II ст. 454-491 Гражданского кодекса РФ».

Данной гарантией предусматривается бесплатный ремонт или замена дефектных запасных частей в гарантийный период. Гарантия не распространяется на компоненты, подверженные нормальному износу и разрушению.

Данная гарантия не предусматривает удовлетворение дополнительных претензий, а именно, изготовитель не берет на себя обязательство по возмещению прямого или косвенного ущерба, убытков или затрат, понесенных вследствие использования или неиспользования инструмента в каких бы то ни было целях.

Порядок начала исчисления гарантийного срока производится в соответствии со статьёй 19 Закон РФ «О защите прав потребителей». Для подтверждения даты покупки инструмента при гарантийном ремонте или предъявлении иных предусмотренных законом требований, необходимо полностью оформить гарантийный талон (с датой и штампом торгующей организации) и сохранить документы о покупке (чек, квитанцию, иные документы, подтверждающие дату и место покупки). В случае незаполненного гарантийного талона срок гарантии начинается с даты производства.

Наличие заводской маркировочной таблички с серийным номером на приборе обязательно. Удаление таблички или стирание серийного номера ведет к обезличению прибора и утрате гарантии.

Для установления гарантийного случая техническое освидетельствование инструмента производится только в уполномоченных сервисных центрах. Список указан в настоящем талоне или на сайте www.sturmtools.ru. Решение о необходимости полной замены инструмента или проведения гарантийного ремонта остается за службой сервиса.

Изготовитель не несет ответственность за неисправности инструмента, если сервисной службой будет доказано, что они возникли после передачи прибора потребителю в следствии нарушений им правил использования по назначению, правил транспортировки, хранения, воздействия третьих лиц, непреодолимой силы (пожара, природной катастрофы и т.п.), воздействий иных посторонних факторов и при нарушении пользователем технических требований инструкции по эксплуатации, в том числе нестабильности параметров электросети, установленных ГОСТ 13109-97, либо низкого качества масел и топлива для бензоинструмента.

Гарантийные обязательства не распространяются в следующих случаях.

1. При попытках самостоятельного ремонта или модификации инструмента.
2. На повреждения, возникшие при применении инструмента не по назначению или при работе с нагрузками, превышающими конструктивные возможности инструмента.
3. Нарушение пользователем требований инструкции по эксплуатации, ненадлежащее хранение и обслуживание.
4. На дефекты и повреждения бензоинструмента, возникшие в результате применения неправильно приготовленной или некачественной топливной смеси.
5. Незначительное отклонение от заявленных свойств инструмента, не влияющее на

да, сондай-ақ өнімді сатып алған күннен бастап екі апта ішінде www.sturmtools.ru сайтында тіркелген жағдайда кәсіби қызметпен байланысты емес жұмыстар үшін 36 айға дейін ұсынылады. Тіркеу Сатып алушы тіркеу процесінде суралатын жеке деректерді сақтауға келісімін растағаннан кейін ғана мүмкін болады. Нақты модельге кепілдік мерзімі өндiрушiнiң www.sturmtools.ru веб-сайтында қарастырылуы керек. Кепiлдiк мерзiмi бұйымның кепiлдiк жөндеуде болған уақытына ұзартылады. Кепiлдiк мерзiмi кезiнде құралдың ақаулы бөлшектерiн ауыстыру құралға немесе ауыстырылған бөлшектерге жаңа кепiлдiк мерзiмiн белгiлемейдi.

Кепiлдiк шарттары Ресей Федерациясының қолданыстағы заңнамасының негiзiнде жасалады: Ресей Федерациясының "Тұтынушылардың құқықтарын қорғау туралы" Федералды Заңы Ресей Федерациясының 07.02.1992 ж. № 2300-1 Заңы (18.07.2019 ж. ред.) және Ресей Федерациясының Азаматтық кодексiнiң 454-491" II бөлімі.

Бұл кепiлдiк кепiлдiк кезеңiнде ақаулы қосалқы бөлшектердi тегiн жөндеудi немесе ауыстыруды қарастырады. Кепiлдiк қалыпты тозуға және бұзылуға бейiм компоненттерге қолданылмайды.

Бұл кепiлдiк қосымша талаптарды қанағаттандыруды көздемейдi, атап айтқанда, дайындаушы құралды қандай да бiр мақсатта пайдалану немесе пайдаланбау салдарынан келтiрiлген тiкелей немесе жанама залалды, шығындарды немесе шығындарды өтеу бойынша өзiне мiндеттеме алмайды.

Кепiлдiк мерзiмiн есептеудi бастау тәртібi Ресей Федерациясының «Тұтынушылардың құқықтарын қорғау туралы» Заңының 19-бабына сәйкес жүзеге асырылады. Кепiлдiктi жөндеу немесе заңда көзделген өзге де талаптарды ұсыну кезiнде құралды сатып алу күнiн растау үшін кепiлдiк талонын (сауда ұйымының күнi мен мөртбабынаны) толық ресiмдеу және сатып алу туралы құжаттарды (чек, түбiртек, сатып алу күнi мен орнын растайтын өзге де құжаттар) сақтау қажет. Кепiлдiк талоны толтырылмаған жағдайда кепiлдiк мерзiмi өндiрiс күнiнен басталады. Құралда сериялық нөмiрi бар зауыттық таңбалау тақтайшасының болуы мiндеттi. Тақтайшаны алып тастау немесе сериялық нөмiрдi өшiру құралдың iсiздiгiне және кепiлдiктiң жоғалуына әкеледi.

Кепiлдiк жағдайын анықтау үшін құралды техникалық куәландыру уәкiлеттi сервис орталықтарында ғана жүргiзiледi. Тiзiм осы талонда немесе www.sturmtools.ru сайтында көрсетiлген құралды толық ауыстыру немесе кепiлдiктi жөндеу қажеттiлiгi туралы шешiм сервис қызметтерiнде қалады.

Егер сервистік қызмет олардың мақсаты бойынша пайдалану ережелерін, тасымалдау, сақтау ережелерін, үшінші тұлғалардың әсерін, еңсермейтін күшті (өрт, табиғи апат және т.б.), өзге де бөгде факторлардың әсерін бұзу салдарынан және пайдаланушы пайдалану жөніндегі нұсқаулықтың техникалық талаптарын бұзған кезде, оның ішінде MEMCT 13109-97 белгіленген электр желісі параметрлерінің тұрақсыздығын не бензин құралына арналған майлар мен отынның төмен сапасын бұзған кезде құралды тұтынушыға бергеннен кейін туындағаны дәлелденсе, дайындаушы құралдың ақаулығы үшін жауап тартпайды.

Кепiлдiк мiндеттемелер мынадай жағдайларда қолданылмайды.

1. Құралды өз бетiнше жөндеу немесе модификациялау кезiнде.
2. Құралды мақсатынан тыс қолдану кезiнде немесе құралдың құрылымдық мүмкiндiктерiнен асатын жүктемелермен жұмыс iстеу кезiнде пайда болған зақымдарға.
3. Пайдаланушының пайдалану жөніндегі нұсқаулықтың талаптарын бұзуы, тиiсiнше сақтамауы және қызмет көрсетуi.
4. Дұрыс дайындалмаған немесе сапасыз отын қоспасын қолдану нәтижесiнде пайда болған бензин құралдарының ақаулары мен зақымдануларына.

его ценность и возможность использования по назначению.

6. На недостатки вышедших из строя вследствие нормального износа, деталей, комплектов деталей и сменных приспособлений.

7. На недостатки, возникшие вследствие эксплуатации неисправного инструмента.

8. При попытках проведения не уполномоченными лицами или организациями технического обслуживания, регулировок и ремонта инструмента.

9. При наличии механических повреждений, дефектов, вызванных действием агрессивных сред и высоких температур, повышенной влажности, коррозией, вызванных сильном загрязнением, попаданием в инструмент инородных тел, воды и грязи. Механические повреждения (трещины, сколы, повреждение шнуров электропитания и т.д.)

10. При неисправностях, возникших вследствие перегрузки, а также вследствие несоответствия технических параметров инструмента и питающей электросети.

11. При неисправностях, возникших вследствие естественного или эксплуатационного износа деталей (источников питания, ламп, стволов, направляющих роликов, ведущих звездочек, ручных стартеров, шестерней привода масляных насосов, храповых колес и механизмов, фильтров, лент тормоза, барабанов и шнуров стартера, пружин и колодок сцепления); быстро изнашивающихся деталей и комплектующих (угольных щеток, свечей зажигания, приводных ремней и колес, резиновых уплотнителей, смазки, защитных кожухов, поджигающих электродов, термопар); сменных приспособлений (пилки, ножей, дисков, гаек и фланцев крепления, триммерных головок, шин и цепей, звездочек, форсунок, болтов, сварочных наконечников, шлангов, пистолетов и насадок для моек ВД).

12. На профилактическое обслуживание (регулировка, чистка, смазка, промывка и прочий уход) и расходные материалы.

13. В случае замены или потери каких-либо деталей.

14. Неисправности инструмента, возникшие вследствие использования не оригинальных запасных частей и комплектующих («Sturm!», «Союз», «Энергомаш», «Энергомаш Гарант».

Изготовитель оставляет за собой право по его единственному усмотрению расширить свои гарантийные обязательства по сравнению с требованиями законодательства и обязательствами, указанными в настоящем документе.

Замена неисправных деталей инструмента в период гарантийного срока не устанавливает нового гарантийного срока на инструмент или на замененные детали.

Изготовитель ограничивает ответственность по настоящей гарантии указанными в настоящем документе обязательствами, если иное не определено законом.

Инструмент предоставляется в ремонт в чистом виде, в комплекте с рабочими сменными приспособлениями и элементами их крепления, а также с информацией, какой тип масла был залит в бензоинструмент в процессе эксплуатации (минеральное или синтетическое).

При заключении договора купли-продажи инструмента, указанного в настоящем гарантийном талоне. Покупатель был ознакомлен:

1. С обозначением стандартов, обязательным требованиям которых должен соответствовать инструмент.

2. С сертификатом соответствия на инструмент.

3. С гарантийным сроком, сроком службы, сроком годности и моторесурсом на инструмент, а также со сведениями о необходимых действиях Покупателя по истечении указанных сроков и возможных последствий в случае невыполнения таких действий, если товар по истечении указанных сроков представляет опасность для жизни, здоровья и имущества потребителя или окружающих, или становится непригодным для

5. Куралдын мәлімделген қасиеттерінен оның құндылығы мен мақсатына қарай пайдалану мүмкіндігіне есер етпейтін шамалы ауытқу.

6. Қалыпы тозу, бөлшектер, компоненттер және ауыстырылатын құрылғылардың салдарынан істен шыққан кемшіліктерге.

7. Ақаулы құралды пайдалану салдарынан туындаған кемшіліктерге.

8. Уәкілетті емес тұлғалар немесе ұйымдар құралға техникалық қызмет көрсету, реттеу және жөндеу жүргізуге әрекет жасаған кезде.

9. Агрессивті орта мен жоғары температураның әсерінен, жоғары ылғалдылықтан, қатты ластанудан, құралға бөгде заттардың, су мен кірден туындаған коррозиядан туындаған механикалық зақымданулар, ақаулар болған кезде. Механикалық зақымданулар (жарықтар, чиптер, электр сымдарының зақымдануы және т. б.)

10. Шамадан тыс жүктеме салдарынан, сондай-ақ құрал мен қоректендіруші электр желісінің техникалық параметрлерінің сәйкес келмеуінен туындаған ақаулар кезінде.

11. Бөлшектердің (қоректендіру көздері, шамдар, оқпандар, бағыттаушы роликтер, жетекші жұлдызшалар, қол стартерлері, май сорғылары жетегінің тісті доңғалақтары мен механизмдері, сүзгілер, тежегіш таспалары, Стартер барабандары мен баулары, серіппелер мен ілінісу қалыптары); тез тозатын бөлшектер мен жинақтаушылар (көмір щеткалары, оталдыру білтелері, жетек белдіктері мен деңгелектері, резеңке тығыздағыштар, майлау материалдары, қорғаныш қаптамалары, тұтанатын электродтар, термопаралар) табиғи немесе пайдалану тозуынан туындаған ақаулар кезінде; ауыстырмалы бұйымдар (егеуіштер, пышақтар, дискілер, ғайкалар және бөкіту ернеметектері, триммерлі бастиктер, шиналар мен шынжырлар, жұлдызшалар, бүріккіштер, болттар, дәнекерлеу ұштықтары, құбыршектер, тапаншалар және ВД жуғыштарына арналған саптамалар).

12. Алдын алу бойынша қызмет көрсетуге (реттеу, тазалау, майлау, жуу және басқа да күтім) және шығыс материалдарына.

13. Кез келген бөлшектерді ауыстыру немесе жоғалту жағдайында.

14. Түпнұсқа емес қосалқы бөлшектер мен «Sturm!», «Союз», «Энергомаш», «Энергомаш Гарант» компоненттерін пайдалану нәтижесінде пайда болған құралдың ақаулары.

Дайындаушы өзінің жалғыз қалауы бойынша заңнама талаптарымен және осы құжатта көрсетілген міндеттемелермен салыстырғанда өзінің кепілдік міндеттемелерін кеңейту құқығын өзіне қалдырады.

Кепілдік мерзімі кезеңінде құралдың ақаулы бөлшектерін ауыстыру құралға немесе ауыстырылған бөлшектерге жаңа кепілдік мерзімін белгілемейді.

Егер заңда өзгеше белгіленбесе, дайындаушы осы құжатта көрсетілген міндеттемелермен осы кепілдік бойынша жауапкершілікті шектейді.

Құрал жөндеуге таза түрде, жұмыс ауыстырмалы құрылғылармен және оларды бөкіту элементтерімен жынтықта, сондай-ақ пайдалану процесінде (минералды немесе синтетикалық) бензоқұралға майдың қандай түрі қүйылғаны туралы ақпаратпен ұсынылады.

Осы кепілдік талонда көрсетілген құралды сатып алу-сату шартын жасасу кезінде Сатып алушы таныстырылды:

1. Құрал міндетті талаптарға сәйкес келуі керек стандарттарды белгілеу.

2. Құралға сәйкестік сертификатымен.

3. Кепілдік мерзімі, қызмет мерзімі, жарамдылық мерзімі және құралға арналған моторлық, сондай-ақ көрсетілген мерзімдер өткеннен кейін Сатып алушының қажетті іс-әрекеттері және мұндай іс-әрекеттер орындалмаған жағдайда ықтимал салдарлары туралы мәліметтер, егер тауар көрсетілген

использования по назначению.

4. С правилами эффективной и безопасной эксплуатации, хранения, транспортировки и утилизации приобретаемого инструмента. Данные правила Покупателю понятны. Покупатель обязуется ознакомить с этими правилами лиц, которые будут непосредственно эксплуатировать приобретаемый товар.

При заключении договора купли-продажи инструмента, указанного в настоящем гарантийном талоне Покупатель признал, что приобретаемый им инструмент соответствует конкретным целям, для которых приобретается данный инструмент, а также соответствует стандартным требованиям, предъявляемым к товару такого рода и пригоден для использования по назначению.

При заключении договора купли-продажи инструмента, указанного в настоящем гарантийном талоне, продавец передал, а Покупатель получил руководство по эксплуатации и гарантийный талон на приобретаемый товар на русском языке.

Товар получен в исправном состоянии в полной комплектации, указанной в руководстве по эксплуатации (инструкции), проверен продавцом в моем присутствии и мной лично. На момент продажи видимых повреждений не обнаружено (царапины, вмятины, трещины на корпусе и прочие внешние недостатки).

Претензий по качеству и работоспособности товара не имею. С условиями гарантийного обслуживания ознакомлен и согласен.

мерзімдер өткеннен кейін тұтынушының немесе айналасындағылардың өміріне, денсаулығына және мүлкіне қауіп төндірсе немесе мақсаты бойынша пайдалануға жарамсыз болса.

4. Сатып алынатын құралды тиімді және қауіпсіз пайдалану, сақтау, тасымалдау және кәдеге жарату қағидаларымен. Бұл ережелер сатып алушыға түсінікті. Сатып алушы сатып алынатын тауарды тікелей пайдаланатын адамдарды осы Ережелермен таныстыруға міндеттенеді.

Осы кепілдік талонда көрсетілген құралды сатып алу-сату шартын жасасу кезінде Сатып алушы өзі сатып алатын құрал осы құрал сатып алынатын нақты мақсаттарға сәйкес келетінін, сондай-ақ осындай тауарға қойылатын стандартты талаптарға сәйкес келетінін және мақсаты бойынша пайдалану үшін жарамды екенін мойындады.

Осы кепілдік талонда көрсетілген құралды сатып алу-сату шартын жасасу кезінде сатушы сатып алынатын тауарға орыс тілінде пайдалану жөніндегі нұсқаулықты және кепілдік талонын берді, ал Сатып алушы алды.

Тауар пайдалану жөніндегі нұсқаулықта (нұсқауда) көрсетілген толық жиынтықта жарамды жай-күйде алынды, сатушы менің қатысуыммен және жеке өзім тексердік. Сату кезінде көрінетін зақым табылған жоқ (сызаттар, қиғаштар, корпустағы жарықтар және басқа да сыртқы кемшіліктер).

Тауардың сапасы мен жұмысқа қабілеттілігі бойынша наразылығым жоқ. Кепілдік қызмет көрсету шарттарымен таныстым және келісемін.

Подпись владельца/Иесінің қолы _____



ГАРАНТИЙНЫЙ ТАЛОН/КЕПІЛДІК ТАЛОНЫ _____

Дата продажи/Сату күні _____

Модель/Моделі **CSC1808BL Пила цепная аккумуляторная** _____

Серийный номер/Құралдың сериялық нөмірі _____

Аккумуляторная серия номер/Аккумуляторлардың сериялық нөмірлері _____

Дата приемки/Қабылдау күні _____

Вид поломки/Сыну түрі _____

Телефон клиента/Клиенттің телефоны _____

Дата возврата клиенту/Клиентке қайтару күні _____

Штамп мастерской/Шеберхананың мөрі _____

Подпись клиента/Клиенттің аты-жөні және қолы _____

МП/МО.

ГАРАНТИЙНЫЙ ТАЛОН/КЕПІЛДІК ТАЛОНЫ _____

Дата продажи/Сату күні _____

Модель/Моделі **CSC1808BL Пила цепная аккумуляторная** _____

Серийный номер/Құралдың сериялық нөмірі _____

Аккумуляторная серия номер/Аккумуляторлардың сериялық нөмірлері _____

Дата приемки/Қабылдау күні _____

Вид поломки/Сыну түрі _____

Телефон клиента/Клиенттің телефоны _____

Дата возврата клиенту/Клиентке қайтару күні _____

Штамп мастерской/Шеберхананың мөрі _____

Подпись клиента/Клиенттің аты-жөні және қолы _____

МП/МО.

ГАРАНТИЙНЫЙ ТАЛОН/КЕПІЛДІК ТАЛОНЫ _____

Дата продажи/Сату күні _____

Модель/Моделі **CSC1808BL Пила цепная аккумуляторная** _____

Серийный номер/Құралдың сериялық нөмірі _____

Аккумуляторная серия номер/Аккумуляторлардың сериялық нөмірлері _____

Дата приемки/Қабылдау күні _____

Вид поломки/Сыну түрі _____

Телефон клиента/Клиенттің телефоны _____

Дата возврата клиенту/Клиентке қайтару күні _____

Штамп мастерской/Шеберхананың мөрі _____

Подпись клиента/Клиенттің аты-жөні және қолы _____

МП/МО.

• Stumt!

Энергомаш

Энергомаш

СОЮЗ

Ақтуальная информация об Авторизованных

Сервисных Центрах размещения на/Авторланддырылған Сервис орталықтары туралы өзекті ақпарат орналастырылған

www.stumttools.ru/service/

Или по телефону/Немесе телефондар бойынша:

Для Москвы и Области/Мәскеу мен Облыс үшін **+7 (495) 627-57-97**

Для всех регионов и других стран/барлық аймақтар және басқа елдер үшін
+7 (800) 775-50-60

• Stumt!

Энергомаш

Энергомаш

СОЮЗ

Ақтуальная информация об Авторизованных

Сервисных Центрах размещения на/Авторланддырылған Сервис орталықтары туралы өзекті ақпарат орналастырылған

www.stumttools.ru/service/

Или по телефону/Немесе телефондар бойынша:

Для Москвы и Области/Мәскеу мен Облыс үшін **+7 (495) 627-57-97**

Для всех регионов и других стран/барлық аймақтар және басқа елдер үшін
+7 (800) 775-50-60

• Stumt!

Энергомаш

Энергомаш

СОЮЗ

Ақтуальная информация об Авторизованных

Сервисных Центрах размещения на/Авторланддырылған Сервис орталықтары туралы өзекті ақпарат орналастырылған

www.stumttools.ru/service/

Или по телефону/Немесе телефондар бойынша:

Для Москвы и Области/Мәскеу мен Облыс үшін **+7 (495) 627-57-97**

Для всех регионов и других стран/барлық аймақтар және басқа елдер үшін
+7 (800) 775-50-60

ГАРАНТИЙНЫЙ ТАЛОН/КЕПІЛДІК ТАЛОНЫ _____

Дата продажи/Сату күні _____

Модель/Модель **CSC1808BL Пила цепная аккумуляторная** _____

Серийный номер/Құралдың сериялық нөмірі _____

Аккумуляторная серия номер/Аккумуляторлардың сериялық нөмірлері _____

Дата приемки/Қабылдау күні _____

Вид поломки/Сыну түрі _____

Телефон клиента/Клиенттің телефоны _____

Дата возврата клиента/Клиентке қайтару күні _____

Штамп мастерской/Шеберхананың мөрі _____

Подпись клиента/Клиенттің аты-жөні және қолы _____

МП/МО.

ГАРАНТИЙНЫЙ ТАЛОН/КЕПІЛДІК ТАЛОНЫ _____

Дата продажи/Сату күні _____

Модель/Модель **CSC1808BL Пила цепная аккумуляторная** _____

Серийный номер/Құралдың сериялық нөмірі _____

Аккумуляторная серия номер/Аккумуляторлардың сериялық нөмірлері _____

Дата приемки/Қабылдау күні _____

Вид поломки/Сыну түрі _____

Телефон клиента/Клиенттің телефоны _____

Дата возврата клиента/Клиентке қайтару күні _____

Штамп мастерской/Шеберхананың мөрі _____

Подпись клиента/Клиенттің аты-жөні және қолы _____

МП/МО.

ГАРАНТИЙНЫЙ ТАЛОН/КЕПІЛДІК ТАЛОНЫ _____

Дата продажи/Сату күні _____

Модель/Модель **CSC1808BL Пила цепная аккумуляторная** _____

Серийный номер/Құралдың сериялық нөмірі _____

Аккумуляторная серия номер/Аккумуляторлардың сериялық нөмірлері _____

Дата приемки/Қабылдау күні _____

Вид поломки/Сыну түрі _____

Телефон клиента/Клиенттің телефоны _____

Дата возврата клиента/Клиентке қайтару күні _____

Штамп мастерской/Шеберхананың мөрі _____

Подпись клиента/Клиенттің аты-жөні және қолы _____

МП/МО.



АКТУАЛЬНАЯ ИНФОРМАЦИЯ ОБ АВТОРИЗОВАННЫХ

СЕРВИСНЫХ ЦЕНТРАХ РАЗМЕЩЕНИЯ НА/АВТОРЛАНДЫРЫЛҒАН СЕРВИС
ОРГАЛЫҚТАРЫ ТУРАЛЫ ӨЗЕКТІ АҚПАРАТ ОРНАЛАСТЫРЫЛҒАН

www.stumttools.ru/service/

Или по телефону/Нәмесә телефондар бойынша:

Для Москвы и Области/Мәскеу мен Облыс үшін **+7 (495) 627-57-97**

Для всех регионов и других стран/барлық аймақтар және басқа елдер үшін
+7 (800) 775-50-60



АКТУАЛЬНАЯ ИНФОРМАЦИЯ ОБ АВТОРИЗОВАННЫХ

СЕРВИСНЫХ ЦЕНТРАХ РАЗМЕЩЕНИЯ НА/АВТОРЛАНДЫРЫЛҒАН СЕРВИС
ОРГАЛЫҚТАРЫ ТУРАЛЫ ӨЗЕКТІ АҚПАРАТ ОРНАЛАСТЫРЫЛҒАН

www.stumttools.ru/service/

Или по телефону/Нәмесә телефондар бойынша:

Для Москвы и Области/Мәскеу мен Облыс үшін **+7 (495) 627-57-97**

Для всех регионов и других стран/барлық аймақтар және басқа елдер үшін
+7 (800) 775-50-60



АКТУАЛЬНАЯ ИНФОРМАЦИЯ ОБ АВТОРИЗОВАННЫХ

СЕРВИСНЫХ ЦЕНТРАХ РАЗМЕЩЕНИЯ НА/АВТОРЛАНДЫРЫЛҒАН СЕРВИС
ОРГАЛЫҚТАРЫ ТУРАЛЫ ӨЗЕКТІ АҚПАРАТ ОРНАЛАСТЫРЫЛҒАН

www.stumttools.ru/service/

Или по телефону/Нәмесә телефондар бойынша:

Для Москвы и Области/Мәскеу мен Облыс үшін **+7 (495) 627-57-97**

Для всех регионов и других стран/барлық аймақтар және басқа елдер үшін
+7 (800) 775-50-60

● **Sturm!**

нас рекомендуют друзьям