

AGCS16-01

Насадка цепная пила на УШМ

ИНСТРУКЦИЯ ПО ЭКСПЛУАТАЦИИ  
И ТЕХНИЧЕСКОМУ ОБСЛУЖИВАНИЮ  
Инструкция по безопасности



AGCS16-01-M- 2107

## СОДЕРЖАНИЕ

Область применения и назначение.....	3
Внешний вид.....	4
Технические характеристики.....	5
Правила техники безопасности.....	5
Правила эксплуатации оборудования.....	7
Работа с инструментом.....	10
Правила установки частей оборудования.....	13
Техническое обслуживание.....	17
Гарантийные обязательства.....	18
Срок службы.....	18
Перечень критических отказов и ошибочные действия персонала или пользователя.....	18
Критерии предельных состояний.....	18
Действиях персонала в случае инцидента, критического отказа или аварии.....	19
Хранение.....	19
Транспортировка.....	19
Утилизация.....	20
Значения шума и вибрации.....	20
Информация для покупателя.....	20

Уважаемый покупатель!

Компания **Sturm!** благодарит Вас за приобретение данного инструмента. Изделия под торговой маркой **Sturm!** постоянно совершенствуются и улучшаются. Благодаря постоянной программе исследований и разработок, указанные здесь технические характеристики и дизайн могут быть изменены без предварительного уведомления.

**ВНИМАНИЕ!** Внимательно изучите инструкцию по эксплуатации перед началом использования инструмента. Храните её в защищенном месте.

## ОБЛАСТЬ ПРИМЕНЕНИЯ И НАЗНАЧЕНИЕ.

### Назначение.

Данный инструмент предназначен для использования совместно с угловыми шлифовальными машинами с допустимым диаметром диска до 125 мм для преобразования УШМ в цепную пилу для обрезки или распиливания деревьев, нарезки бревен, дров и выполнения других строительных работ.

**ЗАПРЕЩЕНО!** Запрещено производить валку деревьев. Применение инструмента не по назначению не допускается!

### Область применения.

Инструмент предназначен для использования при температуре от -10 до +40С и относительной влажностью воздуха не более 80%, с отсутствием прямого воздействия атмосферных осадков и чрезмерной запыленности воздуха.

### ВНИМАНИЕ!

Придерживайтесь следующего режима работ с инструментом! После непрерывной работы в течение 15-20 минут необходимо выключить инструмент, возобновить работу можно через 5 минут. Рекомендуется работать с инструментом не более 20 часов в неделю. Степень защиты, обеспечиваемая оболочкой - IP20 (МЭК 60529).

## ВНЕШНИЙ ВИД.

1. Шина.
2. Передняя ручка.
3. Передняя защита руки.
4. Боковая крышка.
5. Натяжитель цепи.
6. Гайка.
7. Бак для масла.

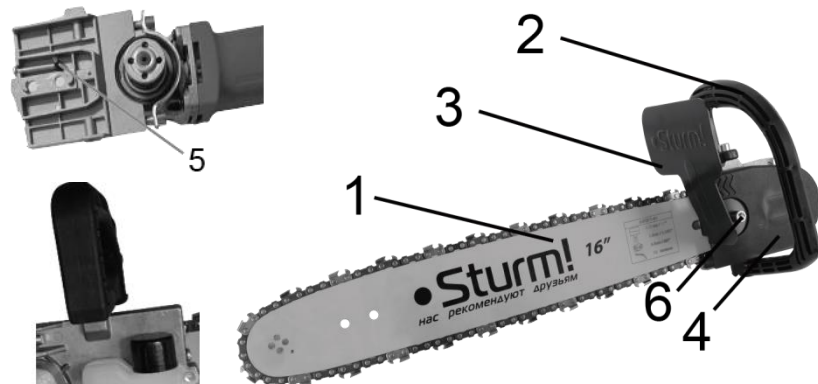

## Комплектность поставки.

1. Цепь – 1шт.
2. Направляющая шина – 1шт.
3. Передняя ручка – 1шт.
4. Боковая крышка – 1шт.
5. Корпус – 1шт.
6. Противоскользящее кольцо – 1шт.
7. Скоба – 1шт.
8. Передняя защита руки – 1шт.
9. Ведущая звездочка – 1шт.
10. Бак для масла.
11. Комплект метизов



## ТЕХНИЧЕСКИЕ ХАРАКТЕРИСТИКИ.

Модель	AGCS16-01
шина	405 мм
тип цепи	16"
Ширина паза	0.050 дюйма (1.3 мм)
Шаг цепи	3/8"/9,5 мм
Количество зубьев	59
Масса	1,7 кг

## ПРАВИЛА ТЕХНИКИ БЕЗОПАСНОСТИ.

**Внимание!** Инструменты являются оборудованием повышенной опасности. Пользуясь инструментом, чтобы не подвергаться опасности травм или возникновения пожара, следует строго соблюдать следующие основные правила техники безопасности. Прочитайте и запомните эти указания до того, как приступите к работе с инструментом. Храните указания по технике безопасности в надёжном месте.

### **Рабочее место.**

Содержите рабочее место чистым и хорошо освещённым.

Загромождённые плохо освещённые рабочие места являются причиной травматизма.

Не используйте электроинструменты во взрывоопасных помещениях, таких где присутствуют огнеопасные жидкости, газы, или пыль. Электроинструменты создают искры, которые могут привести к возгоранию пыль или пара.

Держите детей, и посетителей на безопасном расстоянии от работающих инструментов.

Не отвлекайтесь – это может вызвать потерю контроля при работе и стать причиной травмы.

### **Личная безопасность.**

Будьте внимательны, постоянно следите за тем что вы делаете, и используйте здравый смысл при работе с электроинструментом. Не используйте электроинструмент в то время как Вы утомлены или находитесь под воздействием лекарств или средств, замедляющих реакцию, а также алкоголя или наркотических веществ. Это может привести к серьезной травме.





Носите соответствующую одежду. Слишком свободная одежда, драгоценности или длинные распущенные волосы могут попасть в движущиеся части работающего электроинструмента. Держите ваши волосы, одежду, и перчатки далеко от двигающихся частей. Руки должны быть сухими, чистыми и свободными от следов маслянистых веществ.

Избегайте внезапного включения. Убедитесь, что клавиша включения/выключения находится в положении «выключено» («OFF») до включения электроинструмента в розетку. Запрещается перенос электроинструментов на вашем пальце, помещенном на клавише включения/выключения. Удалите регулировочные или установочные ключи перед включением электроинструмента. Оставленный ключ, попав в движущиеся части электроинструмента, может привести к поломке электроинструмента или серьезной травме.

Держите надежно равновесие. Используйте хорошую опору и всегда держите надежно баланс тела. Надлежащая опора и баланс позволяют обеспечить надежный контроль над электроинструментом в неожиданных ситуациях.

Используйте оборудование обеспечивающее Вашу безопасность. Всегда носите защитные очки. Респиратор, нескользящие безопасные ботинки, каска, или наушники должны использоваться для соответствующих условий.

### Предписывающие знаки Гост 12.14.026-2001.

	Работать в защитной одежде	На рабочих местах и участках, где необходимо применять средства индивидуальной защиты
	Работать в защитных перчатках.	На рабочих местах и участках работ, где требуется защита рук от воздействия вредных или агрессивных сред, защита от возможного поражения электрическим током
	Работать в защитной обуви	На рабочих местах и участках, где необходимо применять средства индивидуальной защиты
	Работать в защитных очках	На рабочих местах и участках, где требуется защита органов зрения

### ПРАВИЛА ЭКСПЛУАТАЦИИ ОБОРУДОВАНИЯ.

**ВНИМАНИЕ!** Правила техники безопасности должны строго соблюдаться при использовании электропилы. Для вашей безопасности и безопасности других прочитайте внимательно эти правила и сохраните их в доступном месте.

Используйте насадку на УШМ цепную пилу только для пиления дерева или предметов, изготовленных из дерева. Все другие виды использования могут быть опасными. Изготовитель не несет ответственности за несчастные случаи, вызванные неправильным использованием инструмента или использованием не по назначению.

Во избежание неправильного обращения с пилой прочитайте данную инструкцию полностью перед первым использованием пилы. Вся информация касательно правильного использования пилы имеет непосредственное отношение к вашей личной безопасности.

Попросите профессионального пользователя показать Вам, как пользоваться электропилой.

Перед использованием проверьте, что кабель и вилка не повреждены. В случае повреждения электрокабель и вилка должны быть заменены в уполномоченном сервисном центре.

Вынимайте пилу из дерева только когда цепь движется, остановка пилы, когда шина находится в дереве может привести к резкому рывку вперед.

**ЗАПРЕЩЕНО!** Запрещается пилить стоя на лестнице или дереве. Не пилите одной рукой.

Электрический шнур должен всегда находиться позади работающего человека и позади пилы.

Горизонтальные пропилы должны выполняться профессиональными работниками (высокий риск отбрасывания, рис. 8).

При пилении верхней стороной шины будьте особенно осторожны – если цепь застрянет в древесине, это приведет к броску деревянной заготовки в сторону работающего, поэтому старайтесь работать по возможности только нижней стороной шины.

**ВНИМАНИЕ!** Для предотвращения отброса пилы, следуйте следующим правилам безопасности.

- Никогда не пилите концом шины.
- Всегда начинайте пиление, когда пыльная цепь набрала обороты.
- Проверяйте заточку цепи, при необходимости заточите цепь.
- Никогда не пилите несколько ветвей одновременно.
- При перепиливании ветви не касайтесь других ветвей.
- Никогда не начинайте пиление концом шины.

Если необходимо сделать несколько пропилов с перерывами, выключите пилу между пропилами.

**Техника безопасности при работе с пилой.**

Запрещается работать пилой одной рукой. Результатом могут быть тяжкие травмы, причиненные работающему или людям, находящимся в непосредственной близости от работающего.



Носите прочную рабочую одежду с длинными рукавами, прочные перчатки, прочную рабочую обувь, защитную каску и щиток.

Не позволяйте посторонним находиться вблизи пилы при запуске или работе.

Не начинайте работу, если у вас нет расчищенной площадки, надежной опоры и спланированного пути отхода.

Перед началом работы убедитесь, что пила не касается посторонних предметов.

Переносите пилу с выключенным двигателем, шиной назад.

Не работайте пилой, если она повреждена, неправильно собрана или ее части ненадежно закреплены. Перед тем, как выпустить пилу из рук, выключите двигатель.

Будьте предельно осторожны при пилении кустов небольших размеров и саженцев – ветви могут попасть под цепь, что приведет к резкому движению пилы по направлению к вам. Это может стать причиной потери равновесия.

При пилении сучка, который находится под напряжением сгиба, будьте осторожны! Опасайтесь отскока сука в момент, когда он будет перепилен.

Руки должны быть сухими, чистыми, без следов масла.

Используйте пилу только в хорошо проветриваемых помещениях.

Не используйте пилу для пиления стоящих деревьев.

Все виды обслуживания пилы, кроме указанных в этом руководстве, должны проводиться в авторизованном сервисном центре.

При транспортировке пилы наденьте на шину чехол во избежание повреждения шины и цепи.

Не производите заправку маслом при работающем двигателе пилы.

Используйте пилу только по назначению. Запрещается, например, использовать пилу для пиления пластика, камня, и других непредназначенных для этого материалов.

Держите пилу надежно обеими руками.

Отключите двигатель при проведении любых регулировок, например, проверке натяжения цепи.

Храните пилу вдали от источников тепла, из-за которых может произойти возгорание: таких, как газовые водонагреватели, печи, портативные обогреватели и т.д.

## РАБОТА С ИНСТРУМЕНТОМ.

### Подготовка к работе.

**ВНИМАНИЕ!** Перед началом работы, при отключённом от сети инструменте необходимо проверить:

- надёжность соединения частей корпуса и отсутствие их повреждений, затяжку всех резьбовых соединений.
- работу клавиши выключателя;
- исправность шнура питания и штепсельной вилки;
- чистоту и хорошее освещение рабочего места.

При обнаружении чрезмерной вибрации или иных неполадок немедленно выключите изделие. Обратитесь в сервис для устранения неисправности.

Убедитесь, что поблизости нет легковоспламеняющихся веществ.

Удостоверьтесь, что система смазки исправна и масляный уровень в рабочем состоянии.

Включите пилу и удерживайте так, чтобы не было касаний с землей и другими предметами. Держите минимальный зазор, по крайней мере, 20 см. Если вы видите следы масла на шине, то система смазки работает нормально. Если вообще нет следов масла, то необходимо очистить выходное отверстие для масла. Если это не устранило причину, обратитесь в сервисный центр. Напряжение и сила тока электросети должны соответствовать данным в таблице характеристик.

**ЗАПРЕЩЕНО!** Не производите валку леса.

**ВНИМАНИЕ!** Всегда носите защитные очки, наушники, защитные перчатки, и защитную спецодежду! Сразу после включения, пила начинает работать с большой скоростью.

Возьмите пилу за ручку левой рукой.

Для включения: нажмите выключатель УШМ, для выключения отпустите выключатель УШМ.

После освобождения выключателя (ON/OFF) остановка цепи происходит в течение 1 секунды. Это нормально при использовании пилы по назначению

После работы с пилой вы всегда должны: очистить цепь, шину и надеть защитный кожух цепи.

### Защита пилы.

**ЗАПРЕЩЕНО!** Никогда не используйте пилу при дожде и в сырых условиях.

Если электрический удлинитель поврежден, немедленно отключите удлинитель от электросети.

Никогда не работайте поврежденными удлинителями.

Проверяйте пилу на предмет повреждений. Перед очередным использованием убедитесь, что защитные устройства и пила в рабочем состоянии. Убедитесь, что движущиеся части не повреждены. Убедитесь, что все части пилы правильно собраны.

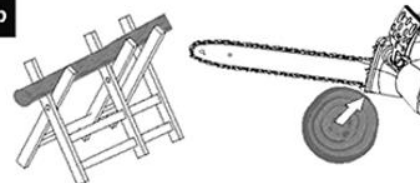
**7b**

### Пиление древесины (Рис 7а, 7 б).

При пилении древесины убедитесь, что заготовка не скользит.

Закрепите короткие куски дерева. Пилите только дерево и деревянные предметы. При пилении убедитесь, что на заготовке нет камней и гвоздей. При пилении избегайте соприкосновения пилы с металлическим забором и землей. Когда срезаете ветви, держите пилу как можно дальше от себя, не пилите концом шины. Убедитесь, что под ногами нет пеньков, корней, канав, кочек и других препятствий, которые могут привести к падению.

**ВНИМАНИЕ!** Пила должна работать и набрать обороты перед началом пиления.

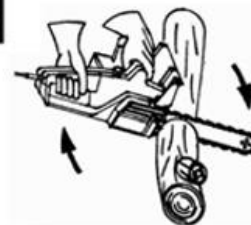
**7a**

## Рекомендации при работе.

### Отскок (Рис 8).

Во избежание травм, не производите пиление кончиком шины. Это может привести к отбросу цепи. Всегда носите защитное оборудование и спец. одежду для тяжелых работ.

Отскок – это резкое движение шины вниз или вверх. Происходит, когда конец шины встречается с препятствием.

Убедитесь, что разрезаемая заготовка надежно закреплена.

Используйте зажимы, чтобы избежать скольжения пилы и заготовки. Надежно закрепленная заготовка позволяет более легко и безопасно работать пилой.

Отброс пилы приводит к потере контроля над пилой и возможным травмам.

Риск отброса пилы резко увеличивается, если вы работаете тупой или плохо натянутой цепью. Никогда не поднимайте пилу выше уровня плеч.

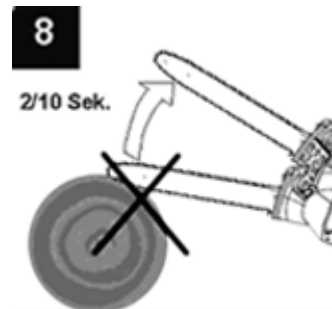

### Древесина под напряжением.

Рис 11a: Верхняя сторона напряжена. Опасность: концы заготовки будут отброшены вверх после пиления.

Рис 11b: Нижняя часть дерева напряжена. Опасность: Концы заготовки будут отброшены вниз после пиления. Рис 11d: Концы будут отброшены в стороны.

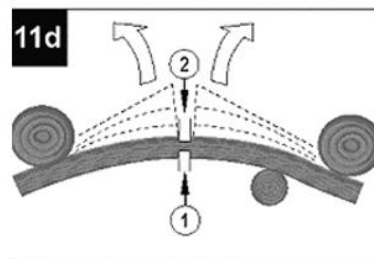
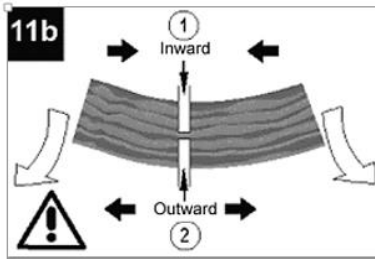
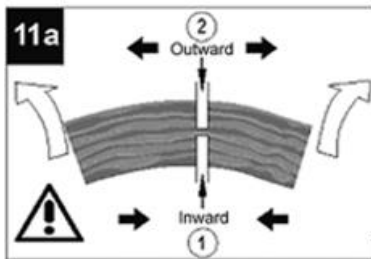

## ПРАВИЛА УСТАНОВКИ ЧАСТЕЙ ОБОРУДОВАНИЯ.

### 1. Сборка инструмента.

1. Проверьте наличие всех деталей согласно комплектности.

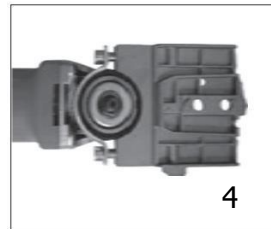
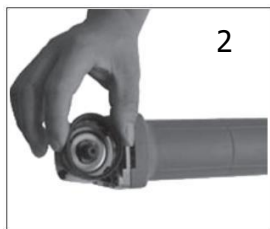

2. Установите защитное противоскользящее кольцо.

3. Установите скобу используя винты 8x20

4. Установите собранный корпус на углошлифовальную машину и надежно затяните винты крепления.

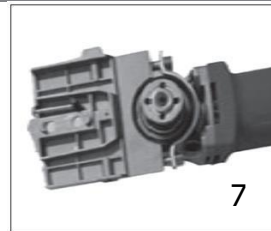
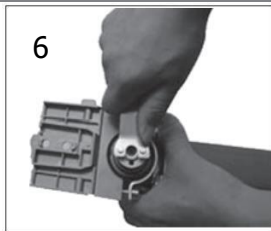
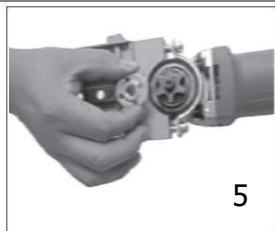

5. Установите ведущую звездочку на шпindelь УШМ как показано на рисунке
6. Надежно затяните шайбу для предотвращения срыва цепи.
7. Установите регулировочный винт.

**ВНИМАНИЕ!** ведущая звездочка шины подвергается наибольшему износу при работе. Если вы при сборке или проверке заметили сильный износ зубьев звездочки, она срочно должна быть заменена. Работа с изношенной звездочкой значительно сокращает срок службы цепи.

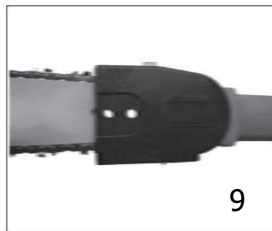
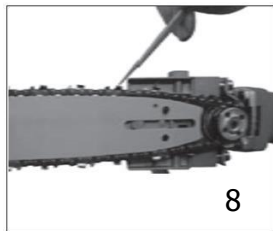

8. Установите шину пилы и наденьте цепь на шину и ведущую звездочку.
9. Установите боковую крышку.
10. Установите передний защитный щиток используя винты 8x25.

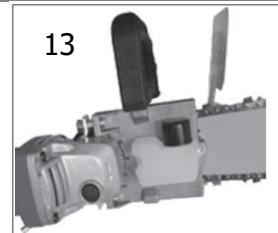
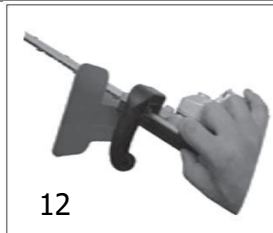
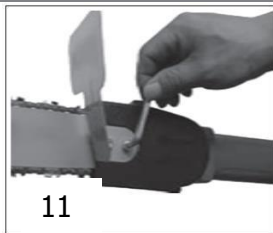

11. Затяните установочные винты
12. Установите переднюю ручку используя винты 8x12
13. Установите бачок для масла используя винт 4x10  
прочистить выходное отверстие для масла (1).

#### Масло для смазки.

Время службы шины и цепи зависит от качества масел, используемых для смазки. НИКОГДА НЕ ИСПОЛЬЗУЙТЕ ОТРАБОТАННЫЕ МАСЛА! Используйте специализированные масла для смазки пильных цепей и механизмов. Рекомендуемое масло: OC0101 Масло Sturm! для пильных цепей Sturm! G-Energy.

При желании Вы можете укомплектовать данный инструмент с безмасляной шиной и цепью для безмасляных пил. В этом случае Вы можете не устанавливать масляный бачок и сделать работу инструментом более комфортной и экологичной. Для подбора подходящей безмасляной шины и цепи воспользуйтесь таблицей ниже.

Модель	Безмасляная шина	Цепь для безмасляных пил
AGCS12-01	SB1250380PO-OL	SC38013CRT-OL-45
AGCS16-01	SB1650380PO-OL	SC38013CRT-OL-59

### **Шина.**

Шина подвергается наибольшему износу при работе со стороны носика и нижней части. Для равномерного износа переворачивайте шину при каждой очередной заточке цепи

### **Звездочка шины.**

Звездочка шины подвергается наибольшему износу при работе. Если вы при проверке заметили сильный износ зубьев колеса, колесо срочно должно быть заменено. Работа с изношенным колесом значительно сокращает срок службы цепи. Произведите замену колеса в уполномоченном сервисе.

### **Защита цепи.**

Защита цепи должна быть сразу одета после того как вы прекратили работу. Обязательно используйте защиту при транспортировке пилы.

### **Заточка цепи.**

Вы можете быстро и качественно заточить цепь обратившись к уполномоченному дилеру. Вы также можете приобрести необходимое оборудование, для того чтобы самому производить заточку.



### Возможные неисправности и действия по их устранению.

НЕИСПРАВНОСТЬ	ПРИЧИНА	ДЕЙСТВИЯ ПО УСТРАНЕНИЮ
Пильная цепь не тормозится	Неисправен тормоз при отдаче/тормоз выбега	Обратиться в специализированный Сервисный центр для ремонта.
Пильная цепь сухая	Нет масла в бачке	Налейте масла в бачок
	Закупорены воздушные отверстия в крышке масляного бачка	Очистите крышку масляного бачка
	Закупорен канал вытекания масла	Очистите канал вытекания масла
Пильная цепь/направляющая шина горячие	Нет масла в бачке	Налейте масла в бачок
	Закупорены воздушные отверстия в крышке масляного бачка	Очистите крышку масляного бачка
	Закупорен канал вытекания масла	Очистите канал вытекания масла
	Чрезмерное натяжение цепи	Настройте натяжение цепи
	Пильная цепь затуплена	Заточите или замените пильную цепь

### ТЕХНИЧЕСКОЕ ОБСЛУЖИВАНИЕ ОБОРУДОВАНИЯ.

Обслуживание инструмента должно проводиться только квалифицированным персоналом уполномоченных сервисных центров. Обслуживание, выполненное неквалифицированным персоналом, может стать причиной поломки инструмента и травм.

При обслуживании, используйте только рекомендованные сменные расходные части. Использование не рекомендованных расходных частей может привести к поломке электроинструмента или травмам. Использование некоторых средств для чистки таких как: бензин, аммиак, и т.д. приводят к повреждению пластмассовых частей.

## ГАРАНТИЙНОЕ ОБЯЗАТЕЛЬСТВО

---

На данную продукцию устанавливается гарантия 6 месяцев со дня продажи. По вопросам, связанным с гарантийным обслуживанием, обращайтесь к фирме продавцу. В течение срока гарантии покупатель оборудования имеет право бесплатно устранить дефекты оборудования или обменять его на новое при условии, что дефект возник по вине производителя. Техническое освидетельствование оборудования на предмет установления гарантийного случая осуществляет производитель. Если неисправность возникла по вине покупателя, гарантия аннулируется.

## СРОК СЛУЖБЫ.

---

Срок службы изделия составляет 5 лет. Указанный срок службы действителен при соблюдении потребителем требований настоящего руководства. При полной выработке ресурса инструмента, его необходимо утилизировать в соответствии с установленными правилами в РФ.

**ЗАПРЕЩЕНО** применение инструмента не по назначению!

## ПЕРЕЧЕНЬ КРИТИЧЕСКИХ ОТКАЗОВ И ОШИБОЧНЫЕ ДЕЙСТВИЯ ПЕРСОНАЛА ИЛИ ПОЛЬЗОВАТЕЛЯ.

---

Не использовать с поврежденной шиной, звездочкой или поврежденным корпусом. Не использовать при появлении сильной вибрации.

## КРИТЕРИЙ ПРЕДЕЛЬНЫХ СОСТОЯНИЙ.

---

Повреждена шина или звездочка. Поврежден корпус изделия.

## **ДЕЙСТВИЯ ПЕРСОНАЛА В СЛУЧАЕ ИНЦИДЕНТА, КРИТИЧЕСКОГО ОТКАЗА ИЛИ АВАРИИ.**

При возникновении инцидента или аварии следует незамедлительно остановить работу с инструментом, обратиться в сервисную службу, действовать по указаниям службы сервиса, если таковые поступили, и не допускать людей к работе с инструментом.

## **ХРАНЕНИЕ.**

Необходимо хранить в сухом месте. Необходимо хранить вдали от источников повышенных температур и воздействия солнечных лучей. При хранении необходимо избегать резкого перепада температур.

Хранение без упаковки не допускается. Подробные требования к условиям хранения смотрите в ГОСТ 15150 (Условие 1).

## **ТРАНСПОРТИРОВКА.**

Категорически не допускается падение и любые механические воздействия на упаковку при транспортировке. При разгрузке и погрузке не допускается использование любого вида техники, работающей по принципу зажима упаковки. Подробные требования к условиям транспортировки смотрите в ГОСТ15150 (Условие 5).

## УТИЛИЗАЦИЯ.



Отслужившие свой срок электроинструменты, принадлежности и упаковку следует сдавать на экологически чистую рекуперацию отходов. Не выбрасывайте электроинструменты в бытовой мусор!

## ЗНАЧЕНИЕ ШУМА И ВИБРАЦИИ.

Типичный уровень взвешенного звукового давления (A), измеренный в соответствии с EN60745:  
Уровень звукового давления (Lp A): 65 дБ (A). Уровень звуковой мощности (LWA): 95 дБ (A).  
Погрешность (K): 107 дБ(A). Используйте средства защиты слуха.  
Вибрация. Общий уровень вибрации (векторная сумма по трем координатам), определенный в соответствии с EN60745: Распространение вибрации (ah, AG): 3,2 м/с<sup>2</sup>. Погрешность (K): 1,5 м/с<sup>2</sup>.

## ИНФОРМАЦИЯ ДЛЯ ПОКУПАТЕЛЯ.

Товар не подлежит обязательной сертификации.

Страна изготовления: КНР.

Производитель (завод-изготовитель): AWLOP TRADING CO LTD. Адрес: Китай, г. Нингбо, ул. Лантень 201, Модерн таймз А2, блок 16/F.

Импортер: ООО «СМАРТТУЛЗ». Адрес: Московская область, городской округ Раменский, дп. Родники, ул. Трудовая, д. 10, пом. 1, этаж 3, ком. 319.

Телефон горячей линии: 8 800 775 5060. Сайт: [www.sturmtools.ru](http://www.sturmtools.ru)

Дата изготовления указана на упаковке

